



Soluciones en Fuelles



TRANSMISIÓN



DIRECCIÓN



SUSPENSIÓN

Catálogo General DE PRODUCTOS GRIFFO

AÑO 2022 / VERSION 1

CERTIFICACIÓN ISO 9001:2015



- Todos nuestros productos e insumos son de excelente calidad.
- Cuentan con 2 años de garantía.
- Todos nuestros fuelles de transmisión son aptos para instalar con nuestra Máquina Montadora.

Nuestra misión

Ser una empresa argentina, calificada en la fabricación y comercialización de componentes automotrices moldeados de caucho para suspensión, dirección y transmisión.

Que posibilite a quienes vendan nuestra marca:

- Acceder al portafolio mas completo de productos disponibles.
- Con estándares de calidad equivalente a los mejores competidores mundiales.
- Dentro de una forma de hacer negocios, clara y organizada que beneficie a todos los intervinientes.

Que posibilite a los instaladores de nuestros productos:

- Realizar trabajos de calidad.
- Ofreciendo garantía.
- Con el menor esfuerzo y tiempo posible.

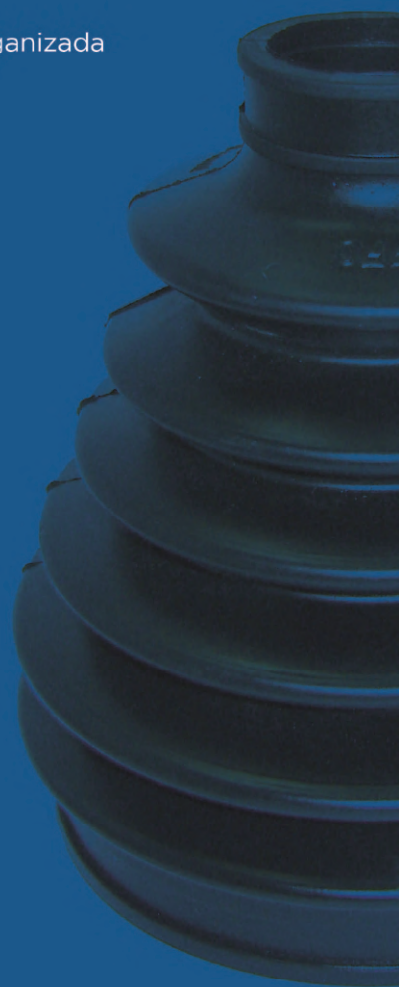

Soluciones en Fuelles

www.griffo.com.ar



Diferenciales Griffo



Todos nuestros productos cuentan con Garantía de 2 años. Ver bases y condiciones en www.griffo.com.ar



Rápida instalación de todos los fuelles de transmisión con nuestra Máquina Montadora.



Nuestros kits de transmisión, contienen todos los elementos necesarios para ahorrarle tiempo al instalador.



Todos los productos de nuestro kit, son de excelente calidad y primeras marcas.



Capacitaciones a todos los intervinientes del canal. Mecánicos, Puntos de Venta, Distribuidores.



Indice

4	Codificación Griffó
5	Sistema de Reparación
6	Máquina Montadora de Fuelles
7	Fuelle Universal de Transmisión
9	Kit de Protección para Suspensión Deportiva
10	Extractor de Juntas Homocinéticas
11	Búsqueda por Aplicación
222	Búsqueda por Medida Fuelle de Dirección
223	Búsqueda por Medida Fuelle de Suspensión
225	Búsqueda por Medida Fuelle de Transmisión
228	Búsqueda por Código de Amortiguador
231	Búsqueda por Código Griffó
246	Búsqueda por OEM

Codificación Griffo

Comprender la codificación le permitirá identificar y solicitar de manera ágil los productos en su local.



Soluciones en Fuelles

www.griffo.com.ar



Sistema de reparación Griffó

Para homocinéticas.

MONTADORA
DE FUELLES
GRIFFO



KIT DE FUELLES
UNIVERSALES
GRIFFO



PINZA
GRIFFO PARA
ABRAZADERAS



Beneficios para el mecánico

✓ **No desarma** la homocinética.
UTILIZANDO LA MONTADORA DE FUELLES GRIFFO

✓ Dispone de la **solución de la reparación**
de cualquier auto en su propio taller.
CON EL KIT DE FUELLES UNIVERSALES GRIFFO

✓ Logra una **mejor terminación** en el trabajo.
CON LA PINZA GRIFFO PARA ABRAZADERAS

✓ **Gana más dinero**
AL AHORRAR SU VALIOSO TIEMPO Y HACER
MÁS REPARACIONES PREVENTIVAS



Montadora de fuelles Griffo

HERRAMIENTA DE ACCIONAMIENTO
NEUMÁTICO PARA **INSTALACIÓN
DE FUELLES GRIFFO.**



✓ **Aumenta la eficiencia de su trabajo**

- ➔ **Evita** el desarme
- ➔ **Reduce** el esfuerzo
- ➔ **Ahorra** tiempo de instalación
- ➔ **Previene daños** en la homocinética

FUNCIONAMIENTO



1
COLOQUE EL FUELLE
Y CONECTE EL AIRE.

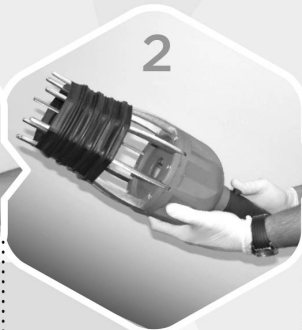

2
APRIETE EL BOTÓN
PARA ABRIR LOS
BRAZOS. DESCONECTE
Y DIRÍJASE AL
VEHÍCULO.



3
COLOQUE EL FUELLE
EXPANDIDO SOBRE EL
SEMIEJE.



4
CIERRE LOS BRAZOS
Y RETIRE LA
MONTADORA.



Kit de fuelles universales Griffó

PARA HOMOCINÉTICAS.

CON SOLO 2 MODELOS,
CUBRE EL 90%
DE LAS APLICACIONES
DE MERCADO.

🕒 **No espere por el repuesto.**

•TENGA STOCK EN EL TALLER. DISPONDRÁ DE UNA SOLUCIÓN PARA TODOS LOS AUTOMÓVILES DE CUALQUIER ORIGEN Y NO TENDRÁ QUE AGUARDAR EL HORARIO DE APERTURA DE LOS COMERCIOS.

🕒 **No pierda trabajos.**

•POR NO CONSEGUIR EL FUELLE QUE NECESITA.

🕒 **No pierda tiempo.**

•EN BÚSQUEDAS INTERMINABLES DEL REPUESTO.

🕒 **Logre una reparación definitiva.**

AL USAR FUELLES, ABRAZADERAS Y GRASAS DE PRIMERA CALIDAD



x1

EL KIT CONTIENE:

- ↳ 1 FUELLE UNIVERSAL
 - ↳ 50 GRS DE GRASA MOLYKOTE
 - ↳ 1 ABRAZADERA UNIVERSAL LADO PALIER*
 - ↳ 1 ABRAZADERA UNIVERSAL LADO COPA*
- *DE ACERO INOXIDABLE.**







Coloque el fuelle,
ubique la posición correcta
y corte el sobrante.



KIT de Fuelles Universales Griffo

PARA HOMOCINETICAS

	Fuelle Universal CHICO	Fuelle Universal GRANDE
Medidas	 <p>PALIERES DESDE Ø 19 a Ø 30</p> <p>COPAS DESDE Ø 50 a Ø 60 Ø 60 a Ø 70 Ø 70 a Ø 80 Ø 90 a Ø 95</p> <p>Ø EXPRESADOS EN (MM)</p>	 <p>PALIERES DESDE Ø 20 a Ø 40</p> <p>COPAS DESDE Ø 80 a Ø 90 Ø 90 a Ø 100 Ø 100 a Ø 110</p> <p>Ø EXPRESADOS EN (MM)</p>
Kit x1 unidad	<p>950-32A</p> 	<p>951-32A</p> 
Kit x 6 unidades	<p>950-32</p> 	<p>951-32</p> 

KIT DE PROTECCION

Suspensión Deportiva



Para amortiguadores de vástagos cortos y convencionales



Aumenta la vida útil del amortiguador.



Protege la válvula de compresión de impactos fuertes.



Protege el vástago del pistón de arañazos y pequeños impactos producido por los objetos que se encuentran en la calzada.



Evita la pérdida prematura de aceite.



Actúan como topes de suspensión en la fase de compresión, mejorando la estabilidad en la conducción deportiva.



Por qué sustituir los kits de protección?

- Para mejorar la conducción deportiva.
- Para ahorrar dinero evitando el desgaste prematuro de amortiguadores y espirales.
- Para aumentar la vida útil de amortiguador y espirales.



Extractor de Juntas Homocinéticas.



✓ Fácil y Rápido

- PERMITE EXTRAER LA JUNTA SIN DESMONTAR EL EJE

✓ Reparación Segura

- SIN GOLPEAR
- SIN RIESGO DE ROMPER ALGUNA OTRA PIEZA
- MINIMIZA RIESGOS DE DESCLAVAR EL SEMIEJE DEL LADO CAJA DEBIDO A GOLPES INNECESARIOS

✓ Amplio Rango

- SE PUEDE UTILIZAR PARA UNA AMPLIA GAMA DE VEHICULOS

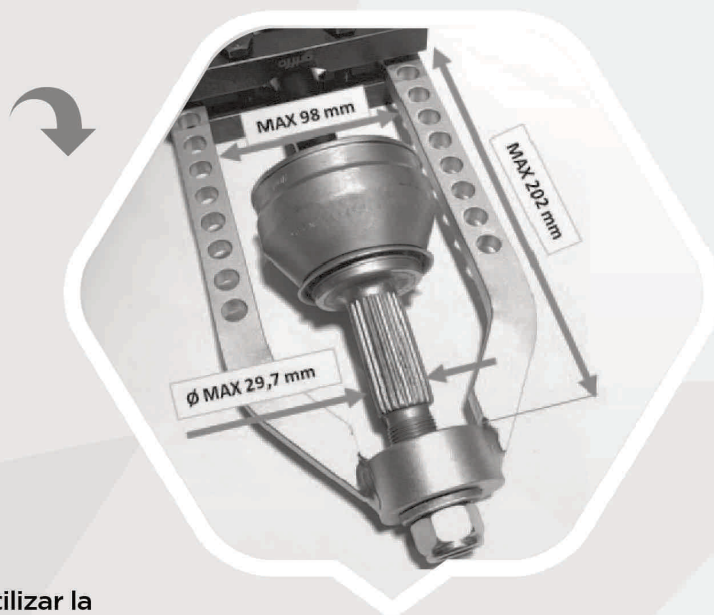

Para cambios preventivos, utilizar la Maquina Montadora de Fuelles.

Consulte a su proveedor habitual.



Búsqueda por aplicación

Buscar alfabéticamente en este orden:





1° MARCA

2° MODELO

3° LINEA

Dirección - Suspensión - Transmisión

4° Elija el producto que corresponda.

Marca	Modelo	Linea	Tipo	Lada	Versiones	Código	Foto	Medidas (en mm)
Fiat	DOBLO	Dirección	Hidráulica	Derecho - Izquierdo	MOTOR 1.4 ACTIVE-HIGH SECURITY-CARGO AÑO 10...	272-15		Diam_Menor: 14* Largo: 177* Diam_Mayor: 54* Plegues: 13
Fiat	DOBLO	Suspensión	Espliga - Ojal	Trasero	MOTOR 1.4 ACTIVE-HIGH SECURITY-CARGO AÑO 10...	282-35		Diam_Menor: 62* Largo: 223* Diam_Mayor: 63* Plegues: 4
Fiat	DOBLO	Suspensión	Espliga - Ojal	Trasero	MOTOR 1.4 ACTIVE-HIGH SECURITY-CARGO AÑO 10...	2502-97		Diam_Menor: 55* Largo: 80* Diam_Mayor: 0* Plegues: 0
Fiat	DOBLO	Transmisión	-	Rueda	MOTOR 1.4 ACTIVE-HIGH SECURITY-CARGO AÑO 10... Kit: 232-32A* Fuente: 232-12	Kit: 232-32A* Fuente: 232-12		Diam_Menor: 23* Largo: 107* Diam_Mayor: 82* Plegues: 5







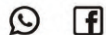







Soluciones en Fuelles







www.griffo.com.ar















Marca/Mod	Linea	Tipo	Lado	Versiones	Código	Foto	Medidas mm
Audi	A3	Suspensión	Espiga - Ojal	Trasero	MOTOR - Todos Los Modelos AÑO -	170-35B	 <p>Ø May. 57 Ø Men. 35,5 Largo 163 Pliegues 0</p>
Audi	A3	Suspensión	Estructura Mc. Pherson	Delantero	MOTOR 1.8 - AÑO 99...	1508-97	 <p>Ø May. 50 Ø Men. 18 Largo 65 Pliegues 0</p>
Audi	A3	Suspensión	Espiga - Ojal	Trasero	MOTOR 1.8 - AÑO 99...	2017-97	 <p>Ø May. 58 Ø Men. 16 Largo 136 Pliegues 0</p>
Audi	A3	Transmisión	Triceta	Caja	MOTOR - - AÑO -	Kit: 177-32 Fuelle: 177-12	 <p>Ø May. Trebol Ø Men. 25 Largo 114 Pliegues 5</p>
Audi	A3	Transmisión	Derecho - Izquierdo / Homocinética	Rueda	MOTOR 1.6 / 1.8 / 1.9 TDI AÑO 97...04	Kit: 062-32G Fuelle: 062-12	 <p>Ø May. 87 Ø Men. 24 Largo 125 Pliegues 7</p>
Audi	A3	Transmisión	Derecho - Izquierdo / Homocinética	Caja	MOTOR 1.6 / 1.8 / 1.9 TDI AÑO 97...04	Kit: 218-32A Fuelle: 218-12	 <p>Ø May. 56 Ø Men. 26 Largo 99 Pliegues 4</p>







Marca/Mod	Linea	Tipo	Lado	Versiones	Código	Foto	Medidas mm
Chery	QQ	Transmisión	Derecho - Izquierda	Caja	MOTOR 1.1 - AÑO 15...	<p>Kit: 318-32</p> <p>Fuelle: 318-12</p> 	<p>Ø May. Trebol</p> <p>Ø Men. 20</p> <p>Largo 82</p> <p>Pliegues 3</p>
Chery	Tiggo	Transmisión	-	Caja - Rueda	MOTOR -- AÑO -	<p>Kit: 951-32A</p> 	<p>FUELLE Universal.</p> <p>Para más información ver Página 7</p>
Chevrolet	Agile	Dirección	Hidráulica	Derecho - Izquierdo	MOTOR 1.4 LS SPIRIT-LT SPIRIT-LTZ SPIRIT AÑO 09...	<p>312-15</p> 	<p>Ø May. 46</p> <p>Ø Men. 12</p> <p>Largo 205</p> <p>Pliegues 13</p>
Chevrolet	Agile	Suspensión	Estructura Mc. Pherson	Delantero	MOTOR 1.4 LS SPIRIT-LT SPIRIT-LTZ SPIRIT AÑO 09...	<p>313-35</p> 	<p>Ø May. 75</p> <p>Ø Men. 12,38</p> <p>Largo 119</p> <p>Pliegues 0</p>
Chevrolet	Agile	Transmisión	-	Caja	MOTOR 1.4 LS SPIRIT-LT SPIRIT-LTZ SPIRIT AÑO 09...	<p>Kit: 310-32</p> <p>Fuelle: 310-12</p> 	<p>Ø May. 53</p> <p>Ø Men. 21</p> <p>Largo 93</p> <p>Pliegues 3</p>
Chevrolet	Astra	Dirección	Hidráulica	Derecho - Izquierdo	MOTOR -- AÑO 99...	<p>210-12</p> 	<p>Ø May. 46</p> <p>Ø Men. 12,5</p> <p>Largo 196</p> <p>Pliegues 13</p>

Marca/Mod	Linea	Tipo	Lado	Versiones	Código	Foto	Medidas mm	
Chevrolet	Astra	Suspensión	Delantero	Estructura Mc. Pherson	MOTOR - - AÑO 98...	313-35		Ø May. 75 Ø Men. 12,38 Largo 119 Pliegues 0
		Suspensión	Trasero	Espiga - Ojal	MOTOR 2.0 CD-GL-GLS AÑO 00...	3016-97		Ø May. 133 Ø Men. 0 Largo 92,4 Pliegues 0
		Suspensión	Delantero	Estructura Mc. Pherson	MOTOR 2.0 CD-GL-GLS AÑO 01...	3017-97		Ø May. 65 Ø Men. 18 Largo 70 Pliegues 0
		Suspensión	Delantero	Estructura Mc. Pherson	MOTOR 2.0 CD-GL-GLS AÑO 02...	3002-97		Ø May. 60 Ø Men. 19 Largo 61 Pliegues 0
		Suspensión	Delantero	Estructura Mc. Pherson	MOTOR 2.0 CD-GL-GLS AÑO 99...01	3001-97		Ø May. 59 Ø Men. 18,5 Largo 58 Pliegues 0
	Transmisión		Caja	Triceta	MOTOR 1.8 GL AÑO 00...05	Kit: 109-32E Fuelle: 109-12		Ø May. 65 Ø Men. 22,5 Largo 93 Pliegues 4







Marca/Mod	Linea	Tipo	Lado	Versiones	Código	Foto	Medidas mm
Chevrolet	Astra	Transmisión	Homocinética Rueda	MOTOR 1.8 GL AÑO 00...05	Kit: 402-32 Fuelle: 402-12		Ø May. 84 Ø Men. 23 Largo 102 Pliegues 3
		Transmisión	Triceta Caja	MOTOR 2.0 / 1.8 CD-GL-GLS / GL AÑO 96...	Kit: 109-32 Fuelle: 109-12		Ø May. 65 Ø Men. 22,5 Largo 93 Pliegues 4
Chevrolet	Aveo	Dirección	Hidráulica Derecho - Izquierdo	MOTOR 1.6 LS-LT/AUT. AÑO 08...	312-15		Ø May. 46 Ø Men. 12 Largo 205 Pliegues 13
		Transmisión	- Caja	MOTOR 1.6 LS-LT (AUT.) AÑO 08...	Kit: 109-32 Fuelle: 109-12		Ø May. 65 Ø Men. 22,5 Largo 93 Pliegues 4
		Transmisión	Derecho - Izquierda Caja	MOTOR 1.6 LS-LT (AUT.) AÑO 08...	Kit: 319-32 Fuelle: 319-12		Ø May. Trebol Ø Men. 19 Largo 84 Pliegues 3
Chevrolet	Blazer	Suspensión	Traba Superior Trasero	MOTOR 2.2 / 2.5 DLX AÑO 99...	3019-97		Ø May. 84 Ø Men. 11 Largo 140 Pliegues 0







Marca/Mod	Linea	Tipo	Lado	Versiones	Código	Foto	Medidas mm	
Chevrolet	Blazer	Suspensión	Traba Superior	Trasero	MOTOR 2.8 DLX AÑO 00...	3012-97		Ø May. 132 Ø Men. 0 Largo 82 Pliegues 0
		Suspensión	Traba Superior	Trasero	MOTOR 2.8 TD-DLX-4X4/4X2 AÑO 00...10	3015-97		Ø May. 136 Ø Men. 11 Largo 150,6 Pliegues 0
		Suspensión	Traba Inferior	Delantero	MOTOR 2.8 TD-DLX-4X4/4X2 AÑO 96...10	3013-97		Ø May. 50 Ø Men. 0 Largo 66 Pliegues 0
		Transmisión	Derecho - Izquierda / Triceta	Caja	MOTOR 2.2 / 2.5 DLX AÑO 99...	Kit: 309-32 Fuelle: 309-12		Ø May. Trebol Ø Men. 26 Largo 120 Pliegues 3
		Transmisión	Derecho - Izquierdo / Homocinética	Rueda	MOTOR 2.2 / 2.5 DLX AÑO 99...	Kit: 207-32G Fuelle: 207-12		Ø May. 84 Ø Men. 24 Largo 125 Pliegues 7
		Transmisión	Derecho - Izquierda / Triceta	Caja	MOTOR 2.8 TD-DLX-4X4/4X2 AÑO 96...10	Kit: 309-32 Fuelle: 309-12		Ø May. Trebol Ø Men. 26 Largo 120 Pliegues 3







Marca/Mod	Linea	Tipo	Lado	Versiones	Código	Foto	Medidas mm
Chevrolet	Captiva	Transmisión	Caja - Rueda	MOTOR - - AÑO -	Kit: 951-32A		FUELLE Universal. Para más información ver Página 7
Chevrolet	Cobalt	Dirección	Derecho - Izquierdo	MOTOR 1.8 LT-LTZ-ADVANTAGE-AUT AÑO 13...	312-15		Ø May. 46 Ø Men. 12 Largo 205 Pliegues 13
Chevrolet	Cobalt	Suspensión	Trasero	MOTOR 1.8 - 1.3 - AÑO 13...	315-35		Ø May. 63 Ø Men. 59 Largo 200 Pliegues 0
Chevrolet	Cobalt	Suspensión	Delantero	MOTOR 1.8 - 1.3 - AÑO 13...	316-35		Ø May. 81 Ø Men. 76 Largo 210 Pliegues 15
Chevrolet	Cobalt	Transmisión	Derecho - Izquierda	Caja MOTOR 1.8 - 1.3 - AÑO 13...	Kit: 319-32 Fuelle: 319-12		Ø May. Trebol Ø Men. 19 Largo 84 Pliegues 3
Chevrolet	Corsa	Dirección	Derecho - Izquierdo	MOTOR 1.4 / 1.4 / 1.6 / 1.7 CLASSIC LS-LT / CITY-GL-GLS-LIFE-WAGON / CITY GL-GLS-SE-WING-TIGRA 16V / D-GL-GLS-PICK UP MONTANA-COMBO AÑO 94...	210-12		Ø May. 46 Ø Men. 12,5 Largo 196 Pliegues 13







Marca/Mod	Linea	Tipo	Lado	Versiones	Código	Foto	Medidas mm	
Chevrolet	Corsa	Dirección	Mecánica	Derecho - Izquierdo	MOTOR 1.4 / 1.4 / 1.6 / 1.7 CLASSIC LS-LT / CITY-GL-GLS-LIFE-WAGON / CITY GL-GLS-SE-WING-TIGRA 16V / D-GL-GLS-PICK UP MONTANA-COMBO AÑO 94...	301-12		Ø May. 46.84 Ø Men. 10,48 Largo 156 Pliegues 11
		Suspensión	Espiga - Ojal	Trasero	MOTOR - CLASSIC AÑO 02...	3011-97		Ø May. 45 Ø Men. 17 Largo 70 Pliegues 0
		Suspensión	Estructura Mc. Pherson	Delantero	MOTOR 1.4 / 1.4 / 1.6 / 1.7 CLASSIC LS-LT / CITY-GL-GLS-LIFE-WAGON / CITY GL-GLS-SE-WING-TIGRA 16V / D-GL-GLS-PICK UP MONTANA-COMBO AÑO 94...	3009-97		Ø May. 57 Ø Men. 24 Largo 52 Pliegues 0
		Suspensión	Espiga - Ojal	Trasero	MOTOR 1.4 / 1.4 / 1.6 / 1.7 CLASSIC LS-LT / CITY-GL-GLS-LIFE-WAGON / CITY GL-GLS-SE-WING-TIGRA 16V / D-GL-GLS-PICK UP MONTANA-COMBO AÑO 94...	3010-97		Ø May. 40 Ø Men. 10 Largo 80 Pliegues 0
		Suspensión	Estructura Mc. Pherson	Delantero	MOTOR 1.4 / 1.4 / 1.6 / 1.7 CLASSIC LS-LT / CITY-GL-GLS-LIFE-WAGON / CITY GL-GLS-SE-WING-TIGRA 16V / D-GL-GLS-PICK UP MONTANA-COMBO AÑO 94...	3000-97		Ø May. 57 Ø Men. 18 Largo 41 Pliegues 0
		Suspensión	Estructura Mc. Pherson	Delantero	MOTOR 1.4 / 1.4 / 1.6 / 1.7 CLASSIC LS-LT / CITY-GL-GLS-LIFE-WAGON / CITY GL-GLS-SE-WING-TIGRA 16V / D-GL-GLS-PICK UP MONTANA-COMBO AÑO 94...	305-35A		Ø May. 64 Ø Men. 20 Largo 160 Pliegues 16







Marca/Mod	Linea	Tipo	Lado	Versiones	Código	Foto	Medidas mm	
Chevrolet	Corsa	Suspensión	Espiga - Ojal	Trasero	MOTOR 1.4 / 1.4 / 1.6 / 1.7 CLASSIC LS-LT / CITY-GL-GLS-LIFE-WAGON / CITY GL-GLS-SE-WING-TIGRA 16V / D-GL-GLS-PICK UP MONTANA-COMBO AÑO 94...	308-35		Ø May. 50 Ø Men. 10,5 Largo 193 Pliegues
		Suspensión	Estructura Mc. Pherson	Delantero	MOTOR 1.4 / 1.4 / 1.6 / 1.7 CLASSIC LS-LT / CITY-GL-GLS-LIFE-WAGON / CITY GL-GLS-SE-WING-TIGRA 16V / D-GL-GLS-PICK UP MONTANA-COMBO AÑO 94...	305-35		Ø May. 64 Ø Men. 20 Largo 160 Pliegues 16
		Transmisión	Derecho - Izquierdo / Homocinética	Rueda	MOTOR 1.6 GL AÑO 96...01	Kit: 213-32D Fuelle: 213-12		Ø May. 74 Ø Men. 21 Largo 103 Pliegues 4
		Transmisión	Derecho - Izquierdo / Homocinética	Rueda	MOTOR 1.6 GL AÑO 96...01	Kit: 059-32C Fuelle: 059-12		Ø May. 79.5 Ø Men. 22 Largo 105 Pliegues 3
		Transmisión	Derecho - Izquierdo / Homocinética	Caja	MOTOR 1.6 GL AÑO 96...01	Kit: 310-32 Fuelle: 310-12		Ø May. 53 Ø Men. 21 Largo 93 Pliegues 3
Chevrolet	Corsa II	Dirección	Hidráulica	Derecho - Izquierdo	MOTOR 1.7 / 1.8 CD-GL-GLS-TD / CD-GL-GLS AÑO 02...11	210-12		Ø May. 46 Ø Men. 12,5 Largo 196 Pliegues 13







Marca/Mod	Linea	Tipo	Lado	Versiones	Código	Foto	Medidas mm	
Chevrolet	Corsa II	Dirección	Mecánica	Derecho - Izquierdo	MOTOR 1.7 / 1.8 CD-GL-GLS-TD / CD-GL-GLS AÑO 02...11	301-12		Ø May. 46,84 Ø Men. 10,48 Largo 156 Pliegues 11
		Suspensión	Estructura Mc. Pherson	Delantero	MOTOR 1.7 / 1.8 CD-GL-GLS-TD / CD-GL-GLS AÑO 02...11	313-35		Ø May. 75 Ø Men. 12,38 Largo 119 Pliegues 0
		Suspensión	Espiga - Ojal	Trasero	MOTOR 1.7 / 1.8 CD-GL-GLS-TD / CD-GL-GLS AÑO 02...11	3010-97		Ø May. 40 Ø Men. 10 Largo 80 Pliegues 0
		Suspensión	Estructura Mc. Pherson	Delantero	MOTOR 1.7 / 1.8 CD-GL-GLS-TD / CD-GL-GLS AÑO 02...11	3017-97		Ø May. 65 Ø Men. 18 Largo 70 Pliegues 0
		Suspensión	Cartucho Mc Pherson	Delantero	MOTOR 1.7 / 1.8 CD-GL-GLS-TD / CD-GL-GLS AÑO 02...11	3018-97		Ø May. 66,3 Ø Men. 18,5 Largo 90,5 Pliegues 0
		Suspensión	Espiga - Ojal	Trasero	MOTOR 1.7 / 1.8 CD-GL-GLS-TD / CD-GL-GLS AÑO 02...11	308-35		Ø May. 50 Ø Men. 10,5 Largo 193 Pliegues







Marca/Mod	Linea	Tipo	Lado	Versiones	Código	Foto	Medidas mm	
Chevrolet	Corsa II	Transmisión	Rueda	MOTOR - GL - GLS AÑO 02...	Kit: 213-32D Fuelle: 213-12		Ø May. 74 Ø Men. 21 Largo 103 Pliegues 4	
		Transmisión	Derecho - Izquierda / Triceta	Caja	MOTOR - GL - GLS AÑO 02...	Kit: 311-32 Fuelle: 311-12		Ø May. 78 Ø Men. 22 Largo 100 Pliegues 3
Chevrolet	Cruze	Dirección	Hidráulica	Derecho - Izquierdo	MOTOR 1.4 / 1.8 / 2.0 LT-LTZ-LTR AÑO 10...	312-15		Ø May. 46 Ø Men. 12 Largo 205 Pliegues 13
		Suspensión	-	Delantero	MOTOR 1.8 - AÑO 10...	317-35		Ø May. 78 Ø Men. 78 Largo 200 Pliegues 12
Chevrolet	Cruze	Transmisión	Caja - Rueda	MOTOR - - AÑO -	Kit: 950-32A		FUELLE Universal. Para más información ver Página 7	
Chevrolet	Kadette	Transmisión	Derecho - Izquierdo / Homocinética	Caja	MOTOR - - AÑO ...03	Kit: 109-32E Fuelle: 109-12		Ø May. 65 Ø Men. 22,5 Largo 93 Pliegues 4







Marca/Mod	Linea	Tipo	Lado	Versiones	Código	Foto	Medidas mm	
Chevrolet	Kadette	Transmisión	Derecho - Izquierdo / Homocinética	Rueda	MOTOR - - AÑO ...93	Kit: 138-32D Fuelle: 138-12		Ø May. 80 Ø Men. 20 Largo 74 Pliegues 3
		Dirección	Hidráulica	Derecho - Izquierdo	MOTOR 1.7 - AÑO 03...	210-12		Ø May. 46 Ø Men. 12,5 Largo 196 Pliegues 13
		Dirección	Hidráulica	Derecho - Izquierdo	MOTOR 1.7 / 1.8 TD GL/TD GLS / GL-PLUS/GLS-ESSYTRONIC AÑO 04...10 / 03...12	312-15		Ø May. 46 Ø Men. 12 Largo 205 Pliegues 13
		Suspensión	Estructura Mc. Pherson	Delantero	MOTOR 1.7 / 1.8 GL TD-GLS TD / GL-GLS 16V-EASYTRONIC AÑO 03...13	313-35		Ø May. 75 Ø Men. 12,38 Largo 119 Pliegues 0
		Suspensión	Espiga - Ojal	Trasero	MOTOR 1.7 / 1.8 GL TD-GLS TD / GL-GLS 16V-EASYTRONIC AÑO 03...	3016-97		Ø May. 133 Ø Men. 0 Largo 92,4 Pliegues 0
Chevrolet	Meriva	Suspensión	Cartucho Mc Pherson	Delantero	MOTOR 1.7 / 1.8 GL TD-GLS TD / GL-GLS 16V-EASYTRONIC AÑO 03...	3018-97		Ø May. 66.3 Ø Men. 18,5 Largo 90,5 Pliegues 0







Marca/Mod	Linea	Tipo	Lado	Versiones	Código	Foto	Medidas mm	
Chevrolet	Meriva	Suspensión	Estructura Mc. Pherson	Delantero	MOTOR 1.7 / 1.8 GL TD-GLS TD / GL-GLS 16V-EASYTRONIC AÑO 03...	3017-97		Ø May. 65 Ø Men. 18 Largo 70 Pliegues 0
		Transmisión	-	Rueda	MOTOR 1.7 - AÑO 03	Kit: 213-32D Fuelle: 213-12		Ø May. 74 Ø Men. 21 Largo 103 Pliegues 4
		Transmisión	-	Caja	MOTOR 1.7 - AÑO 03	Kit: 109-32E Fuelle: 109-12		Ø May. 65 Ø Men. 22,5 Largo 93 Pliegues 4
Chevrolet	Monza	Transmisión	Derecho - Izquierdo / Homocinética	Rueda	MOTOR -- AÑO ...93	Kit: 138-32D Fuelle: 138-12		Ø May. 80 Ø Men. 20 Largo 74 Pliegues 3
		Transmisión	Derecho - Izquierdo / Homocinética	Caja	MOTOR -- AÑO ...93	Kit: 109-32E Fuelle: 109-12		Ø May. 65 Ø Men. 22,5 Largo 93 Pliegues 4
		Transmisión	Derecho - Izquierdo / Homocinética	Caja	MOTOR 2.0 GL AÑO 94...	Kit: 218-22 Fuelle: 218-22		Ø May. 56 Ø Men. 26 Largo 99 Pliegues 4



Marca/Mod	Linea	Tipo	Lado	Versiones	Código	Foto	Medidas mm
Chevrolet	Monza	Transmisión	Derecho - Izquierdo / Homocinética	Rueda	MOTOR 2.0 GL AÑO 94...	Kit: 062-32F Fuelle: 062-12	 <p>Ø May. 87 Ø Men. 24 Largo 125 Pliegues 7</p>
Chevrolet	Onix	Dirección	Hidráulica	Derecho - Izquierdo	MOTOR 1.4 EFFECT-LT-LTZ AUT. AÑO 13...	312-15 	<p>Ø May. 46 Ø Men. 12 Largo 205 Pliegues 13</p>
Chevrolet	Onix	Suspensión	-	Trasero	MOTOR 1.4 - AÑO 13...	315-35 	<p>Ø May. 63 Ø Men. 59 Largo 200 Pliegues 0</p>
Chevrolet	Onix	Suspensión	-	Delantero	MOTOR 1.4 - AÑO 13...	316-35 	<p>Ø May. 81 Ø Men. 76 Largo 210 Pliegues 15</p>
Chevrolet	Onix	Transmisión	-	Caja - Rueda	MOTOR - - AÑO -	Kit: 950-32A 	<p>FUELLE Universal. Para más información ver Página 7</p>
Chevrolet	Onix	Transmisión	Derecho - Izquierda	Caja	MOTOR 1.4 - AÑO 13...	Kit: 319-32 Fuelle: 319-12 	<p>Ø May. Trebol Ø Men. 19 Largo 84 Pliegues 3</p>







Marca/Mod	Linea	Tipo	Lado	Versiones	Código	Foto	Medidas mm	
Chevrolet	Prisma	Dirección	Hidráulica	Derecho - Izquierdo	MOTOR 1.4 LS-LT-LTZ AUT. AÑO 11...	312-15		Ø May. 46 Ø Men. 12 Largo 205 Pliegues 13
		Suspensión	-	Trasero	MOTOR 1.4 - AÑO 11...	315-35		Ø May. 63 Ø Men. 59 Largo 200 Pliegues 0
		Suspensión	-	Delantero	MOTOR 1.4 - AÑO 11...	316-35		Ø May. 81 Ø Men. 76 Largo 210 Pliegues 15
		Transmisión	-	Caja - Rueda	MOTOR - - AÑO -	Kit: 950-32A		FUELLE Universal. Para más información ver Página 7
		Transmisión	Derecho - Izquierda	Caja	MOTOR 1.4 LS-LT-LTZ AUT. AÑO 11...	Kit: 319-32 Fuelle: 319-12		Ø May. Trebol Ø Men. 19 Largo 84 Pliegues 3
Chevrolet	S-10	Suspensión	Traba Superior	Trasero	MOTOR 2.2 / 2.5 DLX AÑO 99...	3019-97		Ø May. 84 Ø Men. 11 Largo 140 Pliegues 0





Marca/Mod	Linea	Tipo	Lado	Versiones	Código	Foto	Medidas mm	
Chevrolet	S-10	Suspensión	Traba Inferior	Delantero	MOTOR 2.5 / 2.8 TD-DLX-LTD-4X4/4X2 AÑO 96...	3013-97		Ø May. 50 Ø Men. 0 Largo 66 Pliegues 0
		Suspensión	Traba Superior	Trasero	MOTOR 2.5 / 2.8 TD-DLX-LTD-4X4/4X2 AÑO 96...	3012-97		Ø May. 132 Ø Men. 0 Largo 82 Pliegues 0
		Suspensión	Traba Superior	Trasero	MOTOR 2.8 DLX AÑO 00...	3015-97		Ø May. 136 Ø Men. 11 Largo 150,6 Pliegues 0
		Transmisión	Derecho - Izquierda / Triceta	Caja	MOTOR 2.2 / 2.5 DLX AÑO 99...	Kit: 309-32 Fuelle: 309-12		Ø May. Trebol Ø Men. 26 Largo 120 Pliegues 3
		Transmisión	Derecho - Izquierdo / Homocinética	Rueda	MOTOR 2.2 / 2.5 DLX AÑO 99...	Kit: 207-32G Fuelle: 207-12		Ø May. 84 Ø Men. 24 Largo 125 Pliegues 7
Chevrolet	Sonic	Dirección	Hidráulica	Derecho - Izquierdo	MOTOR 1.6 LT-LTZ AUT AÑO 12...	312-15		Ø May. 46 Ø Men. 12 Largo 205 Pliegues 13







Marca/Mod	Linea	Tipo	Lado	Versiones	Código	Foto	Medidas mm	
Chevrolet	Sonic	Suspensión	Trasero	MOTOR 1.6 - AÑO 12...	315-35		Ø May. 63 Ø Men. 59 Largo 200 Pliegues 0	
		Suspensión	Delantero	MOTOR 1.6 - AÑO 12...	316-35		Ø May. 81 Ø Men. 76 Largo 210 Pliegues 15	
		Transmisión	Caja - Rueda	MOTOR - - AÑO -	Kit: 950-32A		FUELLE Universal. Para más información ver Página 7	
Chevrolet	Spark	Dirección	Hidráulica	Derecho - Izquierdo	MOTOR 1.0 / 1.2 LS-LT / LT AÑO 08...	312-15		Ø May. 46 Ø Men. 12 Largo 205 Pliegues 13
		Transmisión	Derecho - Izquierda	Caja	MOTOR 1.0 / 1.2 LS-LT / LT AÑO 08...	Kit: 318-32 Fuelle: 318-12		Ø May. Trebol Ø Men. 20 Largo 82 Pliegues 3
		Transmisión	-	Caja	MOTOR 1.0 / 1.2 LS-LT / LT AÑO 08...	Kit: 109-32 Fuelle: 109-12		Ø May. 65 Ø Men. 22,5 Largo 93 Pliegues 4

Marca/Mod	Linea	Tipo	Lado	Versiones	Código	Foto	Medidas mm	
Chevrolet	Spin	Dirección	Hidráulica	Derecho - Izquierdo	MOTOR 1.8 LS-LTZ- ACTIV-AUT. AÑO 12...	312-15		Ø May. 46 Ø Men. 12 Largo 205 Pliegues 13
		Suspensión	-	Trasero	MOTOR 1.8 - AÑO 12...	315-35		Ø May. 63 Ø Men. 59 Largo 200 Pliegues 0
		Suspensión	-	Delantero	MOTOR 1.8 - AÑO 12...	316-35		Ø May. 81 Ø Men. 76 Largo 210 Pliegues 15
		Transmisión	-	Caja - Rueda	MOTOR - - AÑO -	Kit: 950-32A		FUELLE Universal. Para más información ver Página 7
		Transmisión	Derecho - Izquierda	Caja	MOTOR 1.8 - AÑO 12...	Kit: 319-32 Fuelle: 319-12		Ø May. Trebol Ø Men. 19 Largo 84 Pliegues 3
Chevrolet	Tracker	Dirección	Hidráulica	Derecho - Izquierdo	MOTOR 1.8 LT-LTZ- 4X2/4X4 AÑO 13...	312-15		Ø May. 46 Ø Men. 12 Largo 205 Pliegues 13





Marca/Mod	Linea	Tipo	Lado	Versiones	Código	Foto	Medidas mm		
Chevrolet Chevrolet Chevrolet Chevrolet Chevrolet Chevrolet Chevrolet	Vectra	Dirección		Hidráulica	Derecho - Izquierdo	MOTOR 1.8 - AÑO 00...05	210-12		Ø May. 46 Ø Men. 12,5 Largo 196 Pliegues 13
		Suspensión		Estructura Mc. Pherson	Delantero	MOTOR 2.0 / 2.2 / 2.4 CD-DTI-GL-GLS / CD- AUT.-GL-GLS-GT / CD- AUT.-GLS-GT AÑO 06...	3002-97		Ø May. 60 Ø Men. 19 Largo 61 Pliegues 0
	Suspensión		Estructura Mc. Pherson	Delantero	MOTOR 2.0 / 2.2 / 2.4 CD-DTI-GL-GLS / CD- AUT.-GL-GLS-GT / CD- AUT.-GLS-GT AÑO 94...	3001-97		Ø May. 59 Ø Men. 18,5 Largo 58 Pliegues 0	
	Suspensión		Estructura Mc. Pherson	Delantero	MOTOR 2.0 / 2.2 / 2.4 CD-DTI-GL-GLS / CD- AUT.-GL-GLS-GT / CD- AUT.-GLS-GT AÑO 94...	313-35		Ø May. 75 Ø Men. 12,38 Largo 119 Pliegues 0	
	Suspensión		Derecho - Izquierdo / Homocinética	Caja	MOTOR 1.8 - AÑO 00...05	Kit: 310-32 Fuelle: 310-12		Ø May. 53 Ø Men. 21 Largo 93 Pliegues 3	
	Suspensión		Derecho - Izquierdo / Homocinética	Rueda	MOTOR 1.8 - AÑO 00...05	Kit: 402-32 Fuelle: 402-12		Ø May. 84 Ø Men. 23 Largo 102 Pliegues 3	







Marca/Mod	Linea	Tipo	Lado	Versiones	Código	Foto	Medidas mm
Chevrolet	Vectra	Transmisión					
		Derecho - Izquierdo / Homocinética	Caja	MOTOR 2.0 / 2.2 / 2.4 CD-DTI-GL-GLS / CD-AUT.-GL-GLS-GT / CD-AUT.-GLS-GT AÑO 94...	Kit: 310-32 Fuelle: 310-12		Ø May. 53 Ø Men. 21 Largo 93 Pliegues 3
Chevrolet	Zafira	Suspensión					
		Estructura Mc. Pherson	Delantero	MOTOR 2.0 GL-GLS 16V AÑO 01...03	3017-97		Ø May. 65 Ø Men. 18 Largo 70 Pliegues 0
Chevrolet	Zafira	Suspensión					
		Espiga - Ojal	Trasero	MOTOR 2.0 GL-GLS 16V AÑO 01...11	3016-97		Ø May. 133 Ø Men. 0 Largo 92,4 Pliegues 0
Chevrolet	Zafira	Suspensión					
		Estructura Mc. Pherson	Delantero	MOTOR 2.0 GL-GLS 16V AÑO 01...11	313-35		Ø May. 75 Ø Men. 12,38 Largo 119 Pliegues 0
Chevrolet	Zafira	Suspensión					
		Estructura Mc. Pherson	Delantero	MOTOR 2.0 GL-GLS 16V AÑO 04...	3002-97		Ø May. 60 Ø Men. 19 Largo 61 Pliegues 0
Chevrolet	Zafira	Transmisión					
		Homocinética	Rueda	MOTOR 2.0 GL / GLS AÑO 00...03	Kit: 402-32 Fuelle: 402-12		Ø May. 84 Ø Men. 23 Largo 102 Pliegues 3







Marca/Mod	Linea	Tipo	Lado	Versiones	Código	Foto	Medidas mm	
Chevrolet	Zafira	Transmisión	Caja	MOTOR 2.0 GL-GLS 16V AÑO 01...11	Kit: 311-32 Fuelle: 311-12		Ø May. 78 Ø Men. 22 Largo 100 Pliegues 3	
Citroen	AX	Dirección	Hidráulica	Izquierdo	MOTOR 1.3 / 1.4 GTI / D- BASE-ALLURE AÑO 93...95	052-12		Ø May. 42 Ø Men. 10,5 Largo 173 Pliegues 14
	Dirección	Hidráulica	Derecho	MOTOR 1.3 / 1.4 GTI / D- BASE-ALLURE AÑO 93...95	053-12		Ø May. 39,7 Ø Men. 39,7 Largo 133 Pliegues 10	
								Suspensión
Suspensión	Estructura Mc. Pherson	Delantero	MOTOR 1.3 GTI AÑO 93...95	076-35		Ø May. 57 Ø Men. 39,5 Largo 202 Pliegues 15		

Marca/Mod	Linea	Tipo	Lado	Versiones	Código	Foto	Medidas mm	
Citroen	AX	Transmisión	Derecho - Izquierdo / Homocinética	Rueda	MOTOR - GTI-CABAN AÑO 93...95	Kit: 064-32 Fuelle: 064-12		Ø May. 72 Ø Men. 21 Largo 104 Pliegues 7
			Derecho - Izquierda / Triceta	Caja	MOTOR - GTI-CABAN AÑO 93...95	Kit: 063-32 Fuelle: 063-12		Ø May. 62 Ø Men. 19 Largo 90 Pliegues 3
			Derecho - Izquierda / Triceta	Caja	MOTOR - GTI-CABAN AÑO 93...95	Kit: 063-32A Fuelle: 063-12		Ø May. 62 Ø Men. 19 Largo 90 Pliegues 3
			Derecho - Izquierda / Triceta	Rueda	MOTOR 1.4 ALLURE/CABAN AÑO -	Kit: 067-32C Fuelle: 067-12		Ø May. 68,1 Ø Men. 20,2 Largo 81 Pliegues 3
Citroen	Berlingo	Dirección	Hidráulica	Derecho	MOTOR 1.4 / 1.6 / 1.8 / 1.9 / 2.0 IX / HDI-SX-XTR / I / D-PLC / HDI AÑO 02...	073-12		Ø May. 46 Ø Men. 46 Largo 122 Pliegues 13
			Hidráulica	Izquierdo	MOTOR 1.4 / 1.6 / 1.8 / 1.9 / 2.0 IX / HDI-SX-XTR / I / D-PLC / HDI AÑO 02...	074-12		Ø May. 43 Ø Men. 11 Largo 198 Pliegues 20







Marca/Mod	Linea	Tipo	Lado	Versiones	Código	Foto	Medidas mm	
Citroen	Berlingo	Dirección	Mecánica	Derecho - Izquierdo	MOTOR 1.8 / 1.9 PLC / D-PLC AÑO 98...01	108-12		Ø May. 29,5 Ø Men. 9 Largo 159 Pliegues 13
		Dirección	Hidráulica	Derecho	MOTOR 1.8 / 1.9 PLC / D-PLC AÑO 98...01	053-12		Ø May. 39,7 Ø Men. 39,7 Largo 133 Pliegues 10
		Dirección	Hidráulica	Izquierdo	MOTOR 1.8 / 1.9 PLC / D-PLC AÑO 98...01	052-12		Ø May. 42 Ø Men. 10,5 Largo 173 Pliegues 14
		Suspensión	Estructura Mc. Pherson	Delantero	MOTOR 1.4 / 1.6 / 1.8 / 1.9 / 2.0 IX / HDI-SX-XTR / I / D-PLC / HDI AÑO 02...	076-35		Ø May. 57 Ø Men. 39,5 Largo 202 Pliegues 15
		Suspensión	Estructura Mc. Pherson	Delantero	MOTOR 1.4 / 1.6 / 1.8 / 1.9 / 2.0 IX / HDI-SX-XTR / I / D-PLC / HDI AÑO 02...	0501-97		Ø May. 56 Ø Men. 18,5 Largo 79 Pliegues 0
Citroen	Berlingo	Transmisión	Derecho - Izquierda / Triceta	Caja	MOTOR 1.4 / 1.6 / 1.8 / 1.9 / 2.0 IX / HDI-SX-XTR / I / D-PLC / HDI AÑO 02...	Kit: 063-32B Fuelle: 063-12		Ø May. 62 Ø Men. 19 Largo 90 Pliegues 3

Marca/Mod	Linea	Tipo	Lado	Versiones	Código	Foto	Medidas mm	
Citroen	Berlingo	Transmisión	Derecho - Izquierdo / Homocinética	Rueda	MOTOR 1.8 / 1.9 - AÑO 98...	Kit: 064-32 Fuelle: 064-12		Ø May. 72 Ø Men. 21 Largo 104 Pliegues 7
		Transmisión	Derecho - Izquierda / Triceta	Caja	MOTOR 1.8 / 1.9 - AÑO 98...	Kit: 057-32 Fuelle: 057-12		Ø May. 73.5 Ø Men. 23 Largo 103 Pliegues 2
		Transmisión	Derecho - Izquierda / Triceta	Caja	MOTOR 1.8 / 1.9 Diesel AÑO 02...	Kit: 069-32 Fuelle: 069-12		Ø May. 78 Ø Men. 34 Largo 102 Pliegues 2
		Transmisión	Derecho - Izquierdo / Homocinética	Rueda	MOTOR 1.8 / 1.9 Diesel AÑO 02...	Kit: 070-32 Fuelle: 070-12		Ø May. 79 Ø Men. 32 Largo 110 Pliegues 5
		Transmisión	Derecho - Izquierda / Triceta	Caja	MOTOR 1.8 / 1.9 PLC / D-PLC AÑO 98...01	Kit: 276-32 Fuelle: 276-12		Ø May. Trebol Ø Men. 21 Largo 82 Pliegues 3
Citroen	BX	Dirección	Hidráulica	Izquierdo	MOTOR - Todos Los Modelos AÑO 90...93	074-12		Ø May. 43 Ø Men. 11 Largo 198 Pliegues 20







Marca/Mod	Linea	Tipo	Lado	Versiones	Código	Foto	Medidas mm	
Citroen	BX	Dirección	Hidráulica	Derecho	MOTOR - Todos Los Modelos AÑO 90...93	073-12		Ø May. 46 Ø Men. 46 Largo 122 Pliegues 13
		Dirección	Hidráulica	Izquierdo	MOTOR - Todos Los Modelos AÑO 92...	052-12		Ø May. 42 Ø Men. 10,5 Largo 173 Pliegues 14
Citroen	C15	Dirección	Mecánica	Derecho - Izquierdo	MOTOR - Todos Los Modelos AÑO 92...	052-12		Ø May. 42 Ø Men. 10,5 Largo 173 Pliegues 14
		Dirección	Hidráulica	Derecho	MOTOR - Todos Los Modelos AÑO 92...	053-12		Ø May. 39,7 Ø Men. 39,7 Largo 133 Pliegues 10
Citroen	C15	Transmisión	Derecho - Izquierda / Triceta	Caja	MOTOR - Todos Los Modelos AÑO 92...	Kit: 057-32 Fuelle: 057-12		Ø May. 73,5 Ø Men. 23 Largo 103 Pliegues 2
		Transmisión	Derecho - Izquierda / Triceta	Caja	MOTOR - Todos Los Modelos AÑO 92...	Kit: 063-32 Fuelle: 063-12		Ø May. 62 Ø Men. 19 Largo 90 Pliegues 3







Marca/Mod	Linea	Tipo	Lado	Versiones	Código	Foto	Medidas mm	
Citroen	C15	Transmisión	Derecho - Izquierdo / Homocinética	Rueda	MOTOR 1.8 - AÑO 96...	Kit: 064-32 Fuelle: 064-12		Ø May. 72 Ø Men. 21 Largo 104 Pliegues 7
		Transmisión	Derecho - Izquierda / Triceta	Caja	MOTOR 1.8 - AÑO 96...	Kit: 063-32A Fuelle: 063-12		Ø May. 62 Ø Men. 19 Largo 90 Pliegues 3
Citroen	C3	Dirección	Hidráulica	Derecho - Izquierdo	MOTOR 1.4 / 1.5 / 1.6 HDI-SX-XTR-I- SX-X / ORIGINE- SOUNDTRACK- TENDANCE / VTI EXCLUSIVE/SX-XTR- AIRCROSS-PICASSO AÑO 03...	072-35		Ø May. 59 Ø Men. 16 Largo 185 Pliegues 15
		Dirección	Hidráulica	Derecho - Izquierdo	MOTOR 1.4 / 1.5 / 1.6 HDI-SX-XTR-I- SX-X / ORIGINE- SOUNDTRACK- TENDANCE / VTI EXCLUSIVE/SX-XTR- AIRCROSS-PICASSO AÑO 03...	312-15		Ø May. 46 Ø Men. 12 Largo 205 Pliegues 13
Citroen	C3	Suspensión	Espiga - Ojal	Trasero	MOTOR 1.4 / 1.5 / 1.6 HDI-SX-XTR-I- SX-X / ORIGINE- SOUNDTRACK- TENDANCE / VTI EXCLUSIVE/SX-XTR- AIRCROSS-PICASSO AÑO 03...	3502-97		Ø May. 58 Ø Men. 0 Largo 90 Pliegues 0
Citroen	C3	Transmisión	-	Caja	MOTOR 1.4 / 1.4 / 1.5 / 1.6 HDI-SX-XTR / I SX- X / ORIGINE- SOUNDTRACK- TENDANCE / VTI EXCLUSIVE / SX-XTR- AIRCROSS-PICASSO AÑO 03...	Kit: 058-32 Fuelle: 058-12		Ø May. Trebol Ø Men. 28,5 Largo 87 Pliegues 3



Marca/Mod	Linea	Tipo	Lado	Versiones	Código	Foto	Medidas mm	
Citroen	C3	Transmisión	Derecho - Izquierda / Triceta	Caja	MOTOR 1.4 / 1.5 / 1.6 HDI-SX-XTR-I- SX-X / ORIGINE-SOUNDTRACK-TENDANCE / VTI EXCLUSIVE/SX-XTR-AIRCROSS-PICASSO AÑO 03...	Kit: 351-32 Fuelle: 351-12		Ø May. Trebol Ø Men. 20 Largo 82 Pliegues 3
					MOTOR 1.4 / 1.5 / 1.6 HDI-SX-XTR-I- SX-X / ORIGINE-SOUNDTRACK-TENDANCE / VTI EXCLUSIVE/SX-XTR-AIRCROSS-PICASSO AÑO 03...	Kit: 276-32 Fuelle: 276-12		Ø May. Trebol Ø Men. 21 Largo 82 Pliegues 3
Citroen	C3 Picasso	Suspensión	Estructura Mc. Pherson	Delantero	MOTOR - Todos Los Modelos AÑO -	076-35A		Ø May. 57 Ø Men. 39,5 Largo 202 Pliegues 15
Citroen	C4	Dirección	Hidráulica	Derecho - Izquierdo	MOTOR 1.6 / 2.0 HDI-SX-EXCLUSIVE-LOUNGE-THP-ORIGINE / HDI-SX-X-I EXCLUSIVE-SX-X-VTS-AIRCROSS-PICASSO-ORIGINE-TENDANCE AÑO 07...	072-35		Ø May. 59 Ø Men. 16 Largo 185 Pliegues 15
					MOTOR - Todos Los Modelos AÑO -	075-35		Ø May. 55.5 Ø Men. 32,88 Largo 195 Pliegues 15
Citroen	C4	Suspensión	-	Trasero	MOTOR 1.6 / 2.0 - AÑO 07...14	079-35		Ø May. 62 Ø Men. 43 Largo 220 Pliegues 1

Marca/Mod	Linea	Tipo	Lado	Versiones	Código	Foto	Medidas mm	
Citroen	C4	Transmisión	Triceta	Caja	MOTOR - - AÑO 07...	Kit: 177-32 Fuelle: 177-12		Ø May. Trebol Ø Men. 25 Largo 114 Pliegues 5
		Transmisión	-	Caja	MOTOR 1.6 / 2.0 HDI-SX-EXCLUSIVE-LOUNGE-THP-ORIGINE / HDI-SX-X-I EXCLUSIVE-SX-X-VTS-AIRCROSS-PICASSO-ORIGINE-TENDANCE AÑO 07...	Kit: 077-32 Fuelle: 077-12		Ø May. Trebol Ø Men. 34 Largo 102 Pliegues 2
Citroen	C5	Dirección	Hidráulica	Derecho - Izquierdo	MOTOR 1.6 / 2.0 / 3.0 I TURBO EXCLUSIVE / CONFORT-DYNAMIQUE-HDI-SX-16V / V6 EXCLUSIVE AÑO 02...09	072-35		Ø May. 59 Ø Men. 16 Largo 185 Pliegues 15
		Transmisión	Triceta	Caja	MOTOR - - AÑO 02...09	Kit: 177-32 Fuelle: 177-12		Ø May. Trebol Ø Men. 25 Largo 114 Pliegues 5
Citroen	C5	Transmisión	-	Caja	MOTOR - - AÑO 02-09	Kit: 077-32 Fuelle: 077-12		Ø May. Trebol Ø Men. 34 Largo 102 Pliegues 2
Citroen	C-Elysee	Dirección	Hidráulica	Derecho - Izquierdo	MOTOR 1.6 VTI AÑO 16...	312-15		Ø May. 46 Ø Men. 12 Largo 205 Pliegues 13







Marca/Mod	Linea	Tipo	Lado	Versiones	Código	Foto	Medidas mm	
Citroen	C-Elysee	Transmisión	Derecho - Izquierda / Triceta	Caja	MOTOR 1.6 C-ELYSEE - VTI AÑO 16...	Kit: 276-32 Fuelle: 276-12		Ø May. Trebol Ø Men. 21 Largo 82 Pliegues 3
		Dirección	Mecánica / Hidráulica	Derecho - Izquierdo	MOTOR 1.9 / 2.3 / 2.8 D / HD / D-HDI-TD AÑO 96...	260-12		Ø May. 54.3 Ø Men. 15,4 Largo 260 Pliegues 21
		Suspensión	Ojal - Ojal	Trasero	MOTOR 1.9 / 2.3 / 2.8 D / HD / D-HDI-TD AÑO 96...	2509-97		Ø May. 99.5 Ø Men. 0 Largo 132,6 Pliegues 0
		Suspensión	Estructura Mc. Pherson	Delantero	MOTOR 1.9 / 2.3 / 2.8 D / HD / D-HDI-TD AÑO 96...	2512-97		Ø May. 70.5 Ø Men. 26 Largo 85 Pliegues 0
		Suspensión	Estructura Mc. Pherson	Delantero	MOTOR 1.9 / 2.3 / 2.8 D / HD / D-HDI-TD AÑO 96...	273-35		Ø May. 66.7 Ø Men. 58 Largo 175 Pliegues 12
Citroen	Jumper	Transmisión	Derecho - Izquierdo / Homocinética	Rueda	MOTOR 1.9 / 2.3 / 2.8 D / HD / D-HDI-TD AÑO 96...	Kit: 951-32A		FUELLE Universal. Para más información ver Página 7

Marca/Mod	Linea	Tipo	Lado	Versiones	Código	Foto	Medidas mm	
Citroen	Jumper	Transmisión	Derecho - Izquierda / Triceta	Caja	MOTOR 1.9 / 2.8 - AÑO 99...	Kit: 069-32 Fuelle: 069-12		Ø May. 78 Ø Men. 34 Largo 102 Pliegues 2
		Transmisión	Derecho - Izquierdo / Homocinética	Rueda	MOTOR 1.9 / 2.8 - AÑO 99...	Kit: 070-32 Fuelle: 070-12		Ø May. 79 Ø Men. 32 Largo 110 Pliegues 5
Citroen	Saxo	Transmisión	Derecho - Izquierda / Triceta	Caja	MOTOR 1.1 / 1.4 / 1.5 - AÑO 01...04	Kit: 063-32 Fuelle: 063-12		Ø May. 62 Ø Men. 19 Largo 90 Pliegues 3
		Transmisión	Derecho - Izquierdo / Homocinética	Rueda	MOTOR 1.1 / 1.4 / 1.5 - AÑO 01...04	Kit: 064-32 Fuelle: 064-12		Ø May. 72 Ø Men. 21 Largo 104 Pliegues 7
		Transmisión	Derecho - Izquierda / Triceta	Caja	MOTOR 1.1 / 1.4 / 1.5 - AÑO 01...04	Kit: 069-32 Fuelle: 069-12		Ø May. 78 Ø Men. 34 Largo 102 Pliegues 2
Citroen	Visa	Dirección	Hidráulica	Derecho	MOTOR - Todos Los Modelos AÑO -	053-12		Ø May. 39.7 Ø Men. 39,7 Largo 133 Pliegues 10







Marca/Mod	Linea	Tipo	Lado	Versiones	Código	Foto	Medidas mm	
Citroen	Visa	Dirección	Hidráulica	Izquierdo	MOTOR - Todos Los Modelos AÑO -	052-12		Ø May. 42 Ø Men. 10,5 Largo 173 Pliegues 14
		Dirección	Mecánica	Derecho - Izquierdo	MOTOR - Todos Los Modelos AÑO -	108-12		Ø May. 29,5 Ø Men. 9 Largo 159 Pliegues 13
		Transmisión	-	Rueda	MOTOR - Todos Los Modelos AÑO -	Kit: 253-32B Fuelle: 253-12		Ø May. 68 Ø Men. 20,8 Largo 99 Pliegues 4
Citroen	Xantia	Dirección	Mecánica	Derecho - Izquierdo	MOTOR 1.9 / 2.0 / 3.0 TDI SX / SX HDI - I SX 16V-AUT. / V6 ACTIVA-EXCLUSIVE AUT. AÑO 96...01	074-12		Ø May. 43 Ø Men. 11 Largo 198 Pliegues 20
		Dirección	Hidráulica	Derecho	MOTOR 1.9 / 2.0 / 3.0 TDI SX / SX HDI - I SX 16V-AUT. / V6 ACTIVA-EXCLUSIVE AUT. AÑO 96...01	073-12		Ø May. 46 Ø Men. 46 Largo 122 Pliegues 13
		Dirección	Hidráulica	Izquierdo	MOTOR 1.9 / 2.0 / 3.0 TDI SX / SX HDI - I SX 16V-AUT. / V6 ACTIVA-EXCLUSIVE AUT. AÑO 96...01	074-12		Ø May. 43 Ø Men. 11 Largo 198 Pliegues 20







Marca/Mod	Linea	Tipo	Lado	Versiones	Código	Foto	Medidas mm	
Citroen	Xantia	Transmisión	Derecho - Izquierdo / Homocinética	Rueda	MOTOR 1.8 / 2.0 / 1.9 DI (Diesel) AÑO -	Kit: 070-32 Fuelle: 070-12		Ø May. 79 Ø Men. 32 Largo 110 Pliegues 5
			Derecho - Izquierda / Triceta	Caja	MOTOR 1.8 / 2.0 / 1.9 DI (Diesel) AÑO -	Kit: 069-32 Fuelle: 069-12		Ø May. 78 Ø Men. 34 Largo 102 Pliegues 2
	Xantia	Transmisión	Derecho - Izquierdo / Homocinética	Rueda	MOTOR 1.9 / 2.0 SX AÑO 96...	Kit: 059-32 Fuelle: 059-12		Ø May. 79.5 Ø Men. 22 Largo 105 Pliegues 3
			Derecho - Izquierda / Triceta	Caja	MOTOR 1.9 / 2.0 SX AÑO 96...	Kit: 057-32 Fuelle: 057-12		Ø May. 73.5 Ø Men. 23 Largo 103 Pliegues 2
Citroen	XM	Dirección	Hidráulica	Derecho	MOTOR 2.0 / 3.0 16V LUXE / I V6 24V SX AUT. AÑO 93...95	073-12		Ø May. 46 Ø Men. 46 Largo 122 Pliegues 13
			Hidráulica	Izquierdo	MOTOR 2.0 / 3.0 16V LUXE / I V6 24V SX AUT. AÑO 93...95	074-12		Ø May. 43 Ø Men. 11 Largo 198 Pliegues 20

Marca/Mod	Linea	Tipo	Lado	Versiones	Código	Foto	Medidas mm	
Citroen	XM	Suspensión	Estructura Mc. Pherson	Delantero	MOTOR 2.0 / 3.0 16V LUXE / I V6 24V SX AUT. AÑO 93...95	076-35		Ø May. 57 Ø Men. 39,5 Largo 202 Pliegues 15
		Suspensión	Estructura Mc. Pherson	Delantero	MOTOR 2.0 / 3.0 16V LUXE / I V6 24V SX AUT. AÑO 93...95	0501-97		Ø May. 56 Ø Men. 18,5 Largo 79 Pliegues 0
		Transmisión	-	Caja	MOTOR 2.0 / 3.0 16V LUXE / I V6 24V SX AUT. AÑO 93...95	Kit: 069-32 Fuelle: 069-12		Ø May. 78 Ø Men. 34 Largo 102 Pliegues 2
Citroen	Xsara	Dirección	Hidráulica	Izquierdo	MOTOR 1.6 / 1.8 / 1.9 / 2.0 // 1.6 / 2.0 SX 16V / SX 16V / D-TD-SX / SX 16V-EXCLUSIVE-HDI-VTS-COUPE // L 08-EXCLUSIVE / HDI-EXCLUSIVE-SAFIRA-SPIRIT-PICASSO AÑO 98...95 // ...12	074-12		Ø May. 43 Ø Men. 11 Largo 198 Pliegues 20
		Dirección	Hidráulica	Derecho	MOTOR 1.6 / 1.8 / 1.9 / 2.0 // 1.6 / 2.0 SX 16V / SX 16V / D-TD-SX / SX 16V-EXCLUSIVE-HDI-VTS-COUPE // L 08-EXCLUSIVE / HDI-EXCLUSIVE-SAFIRA-SPIRIT-PICASSO AÑO 98...95 // ...12	073-12		Ø May. 46 Ø Men. 46 Largo 122 Pliegues 13
Citroen	Xsara	Suspensión	Estructura Mc. Pherson	Delantero	MOTOR 1.6 / 1.8 / 1.9 / 2.0 // 1.6 / 2.0 SX 16V / SX 16V / D-TD-SX / SX 16V-EXCLUSIVE-HDI-VTS-COUPE // L 08-EXCLUSIVE / HDI-EXCLUSIVE-SAFIRA-SPIRIT-PICASSO AÑO 98...95 // ...12	0501-97		Ø May. 56 Ø Men. 18,5 Largo 79 Pliegues 0







Marca/Mod	Linea	Tipo	Lado	Versiones	Código	Foto	Medidas mm	
Citroen	Xsara	Suspensión	Estructura Mc. Pherson	Delantero	MOTOR 1.6 / 1.8 / 1.9 / 2.0 // 1.6 / 2.0 SX 16V / SX 16V / D-TD-SX / SX 16V-EXCLUSIVE-HDI-VTS-COUCPE // L 08-EXCLUSIVE / HDI-EXCLUSIVE-SAFIRA-SPIRIT-PICASSO AÑO 98...95 // ...12	076-35		Ø May. 57 Ø Men. 39,5 Largo 202 Pliegues 15
		Transmisión	Derecho - Izquierda / Triceta	Caja	MOTOR 1.8 / 2.0 / 1.9 DI (Diesel) AÑO -	Kit: 069-32 Fuelle: 069-12		Ø May. 78 Ø Men. 34 Largo 102 Pliegues 2
		Transmisión	Derecho - Izquierdo / Homocinética	Rueda	MOTOR 1.8 / 2.0 / 1.9 DI (Diesel) AÑO -	Kit: 070-32 Fuelle: 070-12		Ø May. 79 Ø Men. 32 Largo 110 Pliegues 5
Citroen	Xsara Picasso	Dirección	Hidráulica	Derecho	MOTOR 1.6 / 2.0 - AÑO 01...10	073-12		Ø May. 46 Ø Men. 46 Largo 122 Pliegues 13
		Dirección	Hidráulica	Izquierdo	MOTOR 1.6 / 2.0 - AÑO 01...10	074-12		Ø May. 43 Ø Men. 11 Largo 198 Pliegues 20
		Suspensión	Estructura Mc. Pherson	Trasero	MOTOR - - AÑO 01...	3501-97		Ø May. 54 Ø Men. 18 Largo 81 Pliegues 0

Marca/Mod	Linea	Tipo	Lado	Versiones	Código	Foto	Medidas mm
Citroen	Xsara Picasso	Transmisión	Derecho - Izquierda / Triceta	Caja	MOTOR - - AÑO 01...	Kit: 069-32 Fuelle: 069-12	 Ø May. 78 Ø Men. 34 Largo 102 Pliegues 2
		Transmisión	Derecho - Izquierdo / Homocinética	Rueda	MOTOR - - AÑO 01...	Kit: 070-32 Fuelle: 070-12	 Ø May. 79 Ø Men. 32 Largo 110 Pliegues 5
Citroen	ZX	Dirección	Hidráulica	Izquierdo	MOTOR 1.4 / 1.8 / 1.9 AVANTAGE / TDI- AURORA-AVANTAGE- ARMONIC-VOLCANE AÑO 93...99	052-12	 Ø May. 42 Ø Men. 10,5 Largo 173 Pliegues 14
		Dirección	Hidráulica	Derecho	MOTOR 1.4 / 1.8 / 1.9 AVANTAGE / TDI- AURORA-AVANTAGE- ARMONIC-VOLCANE AÑO 93...99	053-12	 Ø May. 39,7 Ø Men. 39,7 Largo 133 Pliegues 10
Citroen	ZX	Dirección	Mecánica	Derecho - Izquierdo	MOTOR 1.4 / 1.8 / 1.9 AVANTAGE / TDI- AURORA-AVANTAGE- ARMONIC-VOLCANE AÑO 93...99	108-12	 Ø May. 29,5 Ø Men. 9 Largo 159 Pliegues 13
		Suspensión	Estructura Mc. Pherson	Delantero	MOTOR 1.4 / 1.8 / 1.9 AVANTAGE / TDI- AURORA-AVANTAGE- ARMONIC-VOLCANE AÑO 93...99	0501-97	 Ø May. 56 Ø Men. 18,5 Largo 79 Pliegues 0







Marca/Mod	Linea	Tipo	Lado	Versiones	Código	Foto	Medidas mm	
Citroen	ZX	Suspensión	Estructura Mc. Pherson	Delantero	MOTOR 1.4 / 1.8 / 1.9 AVANTAGE / TDI- AURORA-AVANTAGE- ARMONIC-VOLCANE AÑO 93...99	076-35		Ø May. 57 Ø Men. 39,5 Largo 202 Pliegues 15
		Transmisión	Derecho - Izquierda / Triceta	Caja	MOTOR - (Diesel) AÑO 96...	Kit: 069-32 Fuelle: 069-12		Ø May. 78 Ø Men. 34 Largo 102 Pliegues 2
		Transmisión	Derecho - Izquierdo / Homocinética	Rueda	MOTOR - (Diesel) AÑO 96...	Kit: 070-32 Fuelle: 070-12		Ø May. 79 Ø Men. 32 Largo 110 Pliegues 5
		Transmisión	Derecho - Izquierdo / Homocinética	Rueda	MOTOR 1.9 / 1.8 AURA AÑO 93...95	Kit: 059-32 Fuelle: 059-12		Ø May. 79.5 Ø Men. 22 Largo 105 Pliegues 3
		Transmisión	Derecho - Izquierda / Triceta	Caja	MOTOR 1.9 / 1.8 AURA AÑO 93...95	Kit: 057-32 Fuelle: 057-12		Ø May. 73.5 Ø Men. 23 Largo 103 Pliegues 2
		Transmisión	Derecho - Izquierdo / Homocinética	Rueda	MOTOR 1.9 TD - AURA AÑO 96...	Kit: 064-32 Fuelle: 064-12		Ø May. 72 Ø Men. 21 Largo 104 Pliegues 7

Marca/Mod	Linea	Tipo	Lado	Versiones	Código	Foto	Medidas mm	
Dacia	1307	Dirección	Mecánica	Derecho - Izquierdo	MOTOR 1.6 Berlina 4 Puertas AÑO -	101-12		Ø May. 34 Ø Men. 24 Largo 101 Pliegues 8
		Transmisión	Derecho - Izquierdo / Homocinética	Rueda	MOTOR 1.6 Berlina 4 Puertas AÑO -	Kit: 114-32A Fuelle: 114-12		Ø May. 75,8 Ø Men. 18,6 Largo 114,3 Pliegues 3
Dacia	1307	Transmisión	Derecho - Izquierdo / Homocinética	Caja	MOTOR 1.6 Berlina 4 Puertas AÑO -	Kit: 131-32 Fuelle: 131-12		Ø May. 64 Ø Men. 28,5 Largo 113 Pliegues 4
Dacia	1310	Dirección	Mecánica	Derecho - Izquierdo	MOTOR 1.6 Break AÑO ·	101-12		Ø May. 34 Ø Men. 24 Largo 101 Pliegues 8
		Transmisión	Derecho - Izquierdo / Homocinética	Caja	MOTOR 1.6 Break AÑO ·	Kit: 131-32 Fuelle: 131-12		Ø May. 64 Ø Men. 28,5 Largo 113 Pliegues 4
Dacia	1310	Transmisión	Derecho - Izquierdo / Homocinética	Rueda	MOTOR 1.6 Break AÑO ·	Kit: 114-32A Fuelle: 114-12		Ø May. 75,8 Ø Men. 18,6 Largo 114,3 Pliegues 3

Marca/Mod	Linea	Tipo	Lado	Versiones	Código	Foto	Medidas mm
Dacia	1310	Transmisión	Derecho - Izquierda / Triceta	Rueda	MOTOR 1.6 Break AÑO -	Kit: 103-32 Fuelle: 103-12	 Ø May. 74 Ø Men. 21,5 Largo 126 Pliegues 4
Dodge	Journey	Transmisión	-	Caja - Rueda	MOTOR -- AÑO -	Kit: 951-32A	 FUELLE Universal. Para más información ver Página 7
Fiat	128	Dirección	Mecánica	Izquierdo	MOTOR 1.1 / 1.3 // 1.3 / 1.5 CF / CL- FAMILIAR/IAVA // EUROPA/SUPER EUROPA-SC-TR AÑO ...85 // 86...91	250-12	 Ø May. 42 Ø Men. 11 Largo 130 Pliegues 9
Fiat	128	Dirección	Mecánica	Derecho	MOTOR 1.1 / 1.3 // 1.3 / 1.5 CF / CL- FAMILIAR/IAVA // EUROPA/SUPER EUROPA-SC-TR AÑO ...85 // 86...91	251-12	 Ø May. 27.5 Ø Men. 11 Largo 191 Pliegues 9
Fiat	128	Transmisión	Derecho - Izquierda / Triceta	Caja	MOTOR - S:E. AÑO 86...92	Kit: 263-32 Fuelle: 263-12	 Ø May. 66.8 Ø Men. 29,7 Largo 80 Pliegues 4
Fiat	128	Transmisión	Derecho - Izquierda / Triceta	Caja	MOTOR - S:E. AÑO 86...92	Kit: 263-32A Fuelle: 263-12	 Ø May. 66.8 Ø Men. 29,7 Largo 80 Pliegues 4







Marca/Mod	Linea	Tipo	Lado	Versiones	Código	Foto	Medidas mm	
Fiat	128	Transmisión	Derecho - Izquierdo / Homocinética	Rueda	MOTOR - S:E. AÑO 86...92	Kit: 259-32 Fuelle: 259-12		Ø May. 68,1 Ø Men. 21 Largo 82 Pliegues 3
		Transmisión	Derecho - Izquierdo / Homocinética	Rueda	MOTOR 1.1 - AÑO ...85	Kit: 253-32 Fuelle: 253-12		Ø May. 68 Ø Men. 20,8 Largo 99 Pliegues 4
		Transmisión	Derecho - Izquierdo / Homocinética	Rueda	MOTOR 1.1 / 1.3 CF / CL- FAMILIAR/IAVA AÑO ...85	Kit: 253-32B Fuelle: 253-12		Ø May. 68 Ø Men. 20,8 Largo 99 Pliegues 4
		Transmisión	Derecho - Izquierda / Triceta	Caja	MOTOR 1.1 / 1.3 CF / CL- FAMILIAR/IAVA AÑO ...85	Kit: 261-32 Fuelle: 261-12		Ø May. 64 Ø Men. 25,8 Largo 85 Pliegues
		Transmisión	Derecho - Izquierdo / Homocinética	Rueda	MOTOR 1.3 - AÑO ...85	Kit: 253-32A Fuelle: 253-12		Ø May. 68 Ø Men. 20,8 Largo 99 Pliegues 4
Fiat	147	Dirección	Mecánica	Izquierdo	MOTOR 1.4 TRL-L-GL- TR-CL-SORPASSO- BRIO-ESPACIO-T-TR- TRD-VIVACE AÑO 81...97	250-12 	Ø May. 42 Ø Men. 11 Largo 130 Pliegues 9	

Griffo S.R.L.







Marca/Mod	Linea	Tipo	Lado	Versiones	Código	Foto	Medidas mm	
Fiat	147	Dirección	Mecánica	Derecho	MOTOR 1.5 TRL-L-GL-TR-CL-SORPASSO-BRIO-ESPACIO-T-TR-TRD-VIVACE AÑO 81...98	251-12		Ø May. 27.5 Ø Men. 11 Largo 191 Pliegues 9
Fiat	147	Transmisión	Derecho - Izquierda / Triceta	Caja	MOTOR - - AÑO ...98	Kit: 263-32 Fuelle: 263-12		Ø May. 66.8 Ø Men. 29,7 Largo 80 Pliegues 4
Fiat	147	Transmisión	Derecho - Izquierda / Triceta	Caja	MOTOR - - AÑO ...98	Kit: 263-32A Fuelle: 263-12		Ø May. 66.8 Ø Men. 29,7 Largo 80 Pliegues 4
Fiat	147	Transmisión	Derecho - Izquierdo / Homocinética	Rueda	MOTOR - - AÑO ...98	Kit: 253-32A Fuelle: 253-12		Ø May. 68 Ø Men. 20,8 Largo 99 Pliegues 4
Fiat	600	Transmisión	Derecho - Izquierda	Caja	MOTOR - Todos Los Modelos AÑO -	Kit: 257-32 Fuelle: 257-12		Ø May. 77 Ø Men. 25,8 Largo 59 Pliegues 0
Fiat	Argo	Suspensión	-	Delantero	MOTOR - - AÑO 16...	275-35		Ø May. 88 Ø Men. 67 Largo 180 Pliegues 15







Marca/Mod	Linea	Tipo	Lado	Versiones	Código	Foto	Medidas mm
Fiat	Argo	Suspensión	Trasero	MOTOR 1.8 16V / 1.3 8V eTorque / Fire Fly AÑO 17...	262-35A		Ø May. 63 Ø Men. 62 Largo 223 Pliegues 4
Fiat	Cronos	Suspensión	Delantero	MOTOR -- AÑO 16...	275-35		Ø May. 88 Ø Men. 67 Largo 180 Pliegues 15
Fiat	Cronos	Suspensión	Trasero	MOTOR 1.8 16V / 1.3 8V eTorque / Fire Fly AÑO 18...	262-35A		Ø May. 63 Ø Men. 62 Largo 223 Pliegues 4
Fiat	DOBLO	Dirección	Derecho - Izquierdo	MOTOR 1.4 ACTIVE-HIGH SECURITY-CARGO AÑO 10...	272-15		Ø May. 54 Ø Men. 14 Largo 177 Pliegues 13
Fiat	DOBLO	Suspensión	Espiga - Ojal	Trasero MOTOR 1.4 ACTIVE-HIGH SECURITY-CARGO AÑO 10...	2502-97		Ø May. 44 Ø Men. 8 Largo 81 Pliegues 0
Fiat	DOBLO	Suspensión	Espiga - Ojal	Trasero MOTOR 1.4 ACTIVE-HIGH SECURITY-CARGO AÑO 10...	262-35		Ø May. 63 Ø Men. 62 Largo 223 Pliegues 4

Marca/Mod	Linea	Tipo	Lado	Versiones	Código	Foto	Medidas mm	
Fiat	DOBLO	Transmisión	Rueda	MOTOR 1.4 ACTIVE-HIGH SECURITY-CARGO AÑO 10...	Kit: 232-32A Fuelle: 232-12		Ø May. 82 Ø Men. 23 Largo 107 Pliegues 5	
Fiat	Ducato	Dirección	Mecánica / Hidráulica	Derecho - Izquierdo	MOTOR 2.3 / 2.8 COMBI FULL-FURGON / CARGO MAXI-MINIBUS-TD-TE-TN-COMBINATE-VID18 AÑO 99...	260-12		Ø May. 54.3 Ø Men. 15,4 Largo 260 Pliegues 21
Fiat	Ducato	Suspensión	Estructura Mc. Pherson	Delantero	MOTOR 2.3 / 2.8 COMBI FULL-FURGON / CARGO MAXI-MINIBUS-TD-TE-TN-COMBINATE-VID18 AÑO 99...	273-35		Ø May. 66.7 Ø Men. 58 Largo 175 Pliegues 12
Fiat	Ducato	Suspensión	Estructura Mc. Pherson	Delantero	MOTOR 2.3 / 2.8 COMBI FULL-FURGON / CARGO MAXI-MINIBUS-TD-TE-TN-COMBINATE-VID18 AÑO 99...	2512-97		Ø May. 70.5 Ø Men. 26 Largo 85 Pliegues 0
Fiat	Ducato	Suspensión	Ojal - Ojal	Trasero	MOTOR 2.3 / 2.8 COMBI FULL-FURGON / CARGO MAXI-MINIBUS-TD-TE-TN-COMBINATE-VID18 AÑO 99...	2509-97		Ø May. 99.5 Ø Men. 0 Largo 132,6 Pliegues 0
Fiat	Ducato	Suspensión	Ojal - Ojal	Trasero	MOTOR 2.5 COMBI-FULL-14 DH-TVELEVA-FURGON MAXI-PICK UP-COMBINATO FULL-VID 14 DH AÑO 92...98	2509-97		Ø May. 99.5 Ø Men. 0 Largo 132,6 Pliegues 0







Marca/Mod	Linea	Tipo	Lado	Versiones	Código	Foto	Medidas mm	
Fiat Fiat Fiat Fiat Fiat Fiat	Ducato	Suspensión	Estructura Mc. Pherson	Delantero	MOTOR 2.5 COMBI-FULL-14 DH-TVELEVA-FURGON MAXI-PICK UP-COMBINATO FULL-VID 14 DH AÑO 92...98	2512-97		Ø May. 70.5 Ø Men. 26 Largo 85 Pliegues 0
		Suspensión	Estructura Mc. Pherson	Delantero	MOTOR 2.5 COMBI-FULL-14 DH-TVELEVA-FURGON MAXI-PICK UP-COMBINATO FULL-VID 14 DH AÑO 92...98	273-35		Ø May. 66.7 Ø Men. 58 Largo 175 Pliegues 12
	Ducato	Transmisión	-	Caja	MOTOR - - AÑO 99...	Kit: 077-32 Fuelle: 077-12		Ø May. Trebol Ø Men. 34 Largo 102 Pliegues 2
	Ducato	Transmisión	Derecho - Izquierdo / Homocinética	Rueda	MOTOR - Maxi AÑO 96...	Kit: 267-32 Fuelle: 267-12		Ø May. 93.2 Ø Men. 23 Largo 140,5 Pliegues 4
	Ducato	Transmisión	Derecho - Izquierdo / Homocinética	Rueda	MOTOR 1.9 Cabinato / Maxi AÑO 92...	Kit: 207-32C Fuelle: 207-12		Ø May. 84 Ø Men. 24 Largo 125 Pliegues 7
	Ducato	Transmisión	Derecho - Izquierdo / Triceta	Caja	MOTOR 1.9 Cabinato / Maxi AÑO 92...	Kit: 266-32 Fuelle: 266-12		Ø May. 92.5 Ø Men. 23 Largo 106 Pliegues 3







Marca/Mod	Linea	Tipo	Lado	Versiones	Código	Foto	Medidas mm	
Fiat	Ducato	Transmisión	Derecho - Izquierdo / Homocinética	Rueda	MOTOR 2.3 / 2.8 COMBI FULL-FURGON / CARGO MAXI-MINIBUS-TD-TE-TN-COMBINATE-VID18 AÑO 99...	Kit: 951-32A		FUELLE Universal. Para más información ver Página 7
			Derecho - Izquierda / Triceta	Caja	MOTOR 2.8 15 Furgon corto (Diesel) AÑO -	Kit: 057-32 Fuelle: 057-12		Ø May. 73.5 Ø Men. 23 Largo 103 Pliegues 2
Fiat	Duna	Dirección	Mecánica	Izquierdo	MOTOR 1.3 / 1.5 / 1.4 / 1.6 / 1.7 // 1.6 / 1.3 / 1.4 / 1.7 TIPO / S-SC-SCU-SCL-SCR-SCX / SD-SDL-SDR-SDV // CL-CS-SCR-SE-WE-CSL-IE / SD-S-MPI-CONFORT / S / SCD-SD-SXD-ELBA AÑO 87...95 // 95...01	250-12		Ø May. 42 Ø Men. 11 Largo 130 Pliegues 9
			Mecánica	Derecho	MOTOR 1.3 / 1.5 / 1.4 / 1.6 / 1.7 // 1.6 / 1.3 / 1.4 / 1.7 TIPO / S-SC-SCU-SCL-SCR-SCX / SD-SDL-SDR-SDV // CL-CS-SCR-SE-WE-CSL-IE / SD-S-MPI-CONFORT / S / SCD-SD-SXD-ELBA AÑO 87...95 // 95...01	251-12		Ø May. 27.5 Ø Men. 11 Largo 191 Pliegues 9
Fiat	Duna	Suspensión	Estructura Mc. Pherson	Delantero	MOTOR 1.3 / 1.5 / 1.4 / 1.6 / 1.7 TIPO / S-SC-SCU-SCL-SCR-SCX / SD-SDL-SDR-SDV AÑO 87...95	2507-97		Ø May. 55 Ø Men. 18 Largo 90 Pliegues 0
Fiat	Duna	Suspensión	Estructura Mc. Pherson	Delantero	MOTOR 1.3 / 1.5 / 1.4 / 1.6 / 1.7 TIPO / S-SC-SCU-SCL-SCR-SCX / SD-SDL-SDR-SDV AÑO 87...95	270-35		Ø May. 69.5 Ø Men. 45,8 Largo 105 Pliegues







Marca/Mod	Linea	Tipo	Lado	Versiones	Código	Foto	Medidas mm
Fiat	Duna	Suspensión	Delantero	MOTOR 1.3 / 1.5 / 1.4 / 1.6 / 1.7 TIPO / S-SC-SCU-SCL-SCR-SCX / SD-SDL-SDR-SDV AÑO 87...95	2508-97		Ø May. 67 Ø Men. 18 Largo 80 Pliegues 0
Fiat	Duna	Suspensión	Delantero	MOTOR 1.6 / 1.3 / 1.4 / 1.7 CL-CS-SCR-SE-WE-CSL-IE / SD-S-MPI-CONFORT / S / SCD-SD-SXD-ELBA AÑO 95...01	2507-97		Ø May. 55 Ø Men. 18 Largo 90 Pliegues 0
Fiat	Duna	Suspensión	Delantero	MOTOR 1.6 / 1.3 / 1.4 / 1.7 CL-CS-SCR-SE-WE-CSL-IE / SD-S-MPI-CONFORT / S / SCD-SD-SXD-ELBA AÑO 95...01	2508-97		Ø May. 67 Ø Men. 18 Largo 80 Pliegues 0
Fiat	Duna	Transmisión	Caja	MOTOR - CS-CSD-SD-SDL-SXD AÑO 95...	Kit: 264-32 Fuelle: 264-12		Ø May. 78 Ø Men. 30 Largo 85 Pliegues 3
Fiat	Duna	Transmisión	Rueda	MOTOR - CS-CSD-SD-SDL-SXD AÑO 95...	Kit: 259-32 Fuelle: 259-12		Ø May. 68.1 Ø Men. 21 Largo 82 Pliegues 3
Fiat	Duna	Transmisión	Caja	MOTOR - CS-CSD-SD-SDL-SXD AÑO 95...	Kit: 264-32B Fuelle: 264-12		Ø May. 78 Ø Men. 30 Largo 85 Pliegues 3

Marca/Mod	Linea	Tipo	Lado	Versiones	Código	Foto	Medidas mm
Fiat	Duna	Transmisión	Rueda	MOTOR - S-SC-SCV-SD-SDL AÑO ...94	Kit: 253-32A Fuelle: 253-12		Ø May. 68 Ø Men. 20,8 Largo 99 Pliegues 4
Fiat	Duna	Transmisión	Caja	MOTOR - S-SC-SCV-SD-SDL AÑO ...94	Kit: 263-32 Fuelle: 263-12		Ø May. 66.8 Ø Men. 29,7 Largo 80 Pliegues 4
Fiat	Duna	Transmisión	Caja	MOTOR - S-SC-SCV-SD-SDL AÑO ...94	Kit: 263-32A Fuelle: 263-12		Ø May. 66.8 Ø Men. 29,7 Largo 80 Pliegues 4
Fiat	Fiorino	Dirección	Izquierdo	MOTOR 1.0 / 1.2 / 1.3 / 1.4 / 1.5 / 1.6 LX) / FURGON-CONFORT-PACK-FIRE-D-EVO-TOP-D-DH-TD-PICK UP-WORKING AÑO 87...	250-12		Ø May. 42 Ø Men. 11 Largo 130 Pliegues 9
Fiat	Fiorino	Dirección	Derecho	MOTOR 1.0 / 1.2 / 1.3 / 1.4 / 1.5 / 1.6 LX) / FURGON-CONFORT-PACK-FIRE-D-EVO-TOP-D-DH-TD-PICK UP-WORKING AÑO 87...	251-12		Ø May. 27.5 Ø Men. 11 Largo 191 Pliegues 9
Fiat	Fiorino	Suspensión	Delantero	Estructura Mc. Pherson MOTOR - - AÑO ...96	0504-97		Ø May. 56 Ø Men. 38 Largo 96 Pliegues 0

Marca/Mod	Linea	Tipo	Lado	Versiones	Código	Foto	Medidas mm	
Fiat	Fiorino	Suspensión	Estructura Mc. Pherson	Delantero	MOTOR 1.0 / 1.2 / 1.3 / 1.4 / 1.5 / 1.6 LX) / FURGON-CONFORT-PACK-FIRE-D-EVO-TOP-D-DH-TD-PICK UP-WORKING AÑO 87...	2507-97		Ø May. 55 Ø Men. 18 Largo 90 Pliegues 0
		Suspensión	Estructura Mc. Pherson	Delantero	MOTOR 1.0 / 1.2 / 1.3 / 1.4 / 1.5 / 1.6 LX) / FURGON-CONFORT-PACK-FIRE-D-EVO-TOP-D-DH-TD-PICK UP-WORKING AÑO 87...	270-35		Ø May. 69,5 Ø Men. 45,8 Largo 105 Pliegues
		Transmisión	Derecho - Izquierdo / Homocinética	Rueda	MOTOR - - AÑO 87...	Kit: 253-32A Fuelle: 253-12		Ø May. 68 Ø Men. 20,8 Largo 99 Pliegues 4
		Transmisión	Derecho - Izquierdo / Homocinética	Caja	MOTOR - - AÑO 87...	Kit: 263-32 Fuelle: 263-12		Ø May. 66,8 Ø Men. 29,7 Largo 80 Pliegues 4
		Transmisión	Derecho - Izquierdo / Homocinética	Rueda	MOTOR - - AÑO 95...	Kit: 259-32 Fuelle: 259-12		Ø May. 68,1 Ø Men. 21 Largo 82 Pliegues 3
Fiat	Fiorino	Transmisión	-	Caja	MOTOR 1.0 / 1.2 / 1.3 / 1.4 / 1.5 / 1.6 / 1.7 L / L / L / L / LX / L- FURGON-CONFORT-PACK-FIRE-D-EVO-TOP-D-DH-TD-PICK UP-WORKING AÑO 95...	Kit: 264-32B Fuelle: 264-12		Ø May. 78 Ø Men. 30 Largo 85 Pliegues 3





Marca/Mod	Linea	Tipo	Lado	Versiones	Código	Foto	Medidas mm	
Fiat	Grand Siena	Suspensión	Delantero	MOTOR - - AÑO 13...	275-35		Ø May. 88 Ø Men. 67 Largo 180 Pliegues 15	
		Suspensión	Trasero	MOTOR 1.4 / 1.6 8V / 16V eTorque AÑO 12...	274-35		Ø May. 68 Ø Men. 55 Largo 193 Pliegues 0	
Fiat	Idea	Dirección	Hidráulica	Derecho - Izquierdo	MOTOR 1.4 / 1.6 / 1.8 ATTRACTIVE-ELX-TOP-ESSENCE-EMOTION-AVENTURE-LOCKER-SPORTING-HLX-TC-XTREME-HIGH TECH AÑO 05...		Ø May. 54 Ø Men. 14 Largo 177 Pliegues 13	
		Suspensión		Trasero	MOTOR 1.4 / 1.6 / 1.8 - AÑO 07... / 10... / 05...	274-35		Ø May. 68 Ø Men. 55 Largo 193 Pliegues 0
		Suspensión	Cartucho Mc Pherson	Delantero	MOTOR 1.4 / 1.6 / 1.8 ATTRACTIVE-ELX-TOP-ESSENCE-EMOTION-AVENTURE-LOCKER-SPORTING-HLX-TC-XTREME-HIGH TECH AÑO 05...	258-35		Ø May. 60 Ø Men. 59 Largo 194 Pliegues 16
		Suspensión	Cartucho Mc Pherson	Delantero	MOTOR 1.4 / 1.6 / 1.8 ATTRACTIVE-ELX-TOP-ESSENCE-EMOTION-AVENTURE-LOCKER-SPORTING-HLX-TC-XTREME-HIGH TECH AÑO 05...	2501-97		Ø May. 52 Ø Men. 22 Largo 82,5 Pliegues 0







Marca/Mod	Linea	Tipo	Lado	Versiones	Código	Foto	Medidas mm
Fiat	Idea	Transmisión	Caja	MOTOR 1.4 / 1.6 / 1.8 ATTRACTIVE-ELX-TOP- ESSENCE-EMOTION- ADVENTURE-LOCKER- SPORTING-HLX-TC- XTREME-HIGH TECH AÑO 05...	Kit: 109-32 Fuelle: 109-12		Ø May. 65 Ø Men. 22,5 Largo 93 Pliegues 4
		Transmisión	Rueda	MOTOR 1.4 / 1.6 / 1.8 ATTRACTIVE-ELX-TOP- ESSENCE-EMOTION- ADVENTURE-LOCKER- SPORTING-HLX-TC- XTREME-HIGH TECH AÑO 05...	Kit: 232-32A Fuelle: 232-12		Ø May. 82 Ø Men. 23 Largo 107 Pliegues 5
		Transmisión	Rueda	MOTOR 1.4 / 1.6 / 1.8 ATTRACTIVE-ELX-TOP- ESSENCE-EMOTION- ADVENTURE-LOCKER- SPORTING-HLX-TC- XTREME-HIGH TECH AÑO 05...	Kit: 207-32G Fuelle: 207-12		Ø May. 84 Ø Men. 24 Largo 125 Pliegues 7
Fiat	Linea	Dirección	Hidráulica Derecho - Izquierdo	MOTOR 1.8 ABSOLUTE- ESSENCE AÑO 08...	272-15		Ø May. 54 Ø Men. 14 Largo 177 Pliegues 13
		Suspensión	Delantero	MOTOR - - AÑO 08...	275-35		Ø May. 88 Ø Men. 67 Largo 180 Pliegues 15
		Suspensión	Trasero	MOTOR 1.8 / 1.9 - AÑO 11... / 09...11	274-35		Ø May. 68 Ø Men. 55 Largo 193 Pliegues 0







Marca/Mod	Linea	Tipo	Lado	Versiones	Código	Foto	Medidas mm
Fiat	Linea	Transmisión	Rueda	MOTOR 1.8 ABSOLUTE-ESSENCE AÑO 08...	Kit: 207-32G Fuelle: 207-12		Ø May. 84 Ø Men. 24 Largo 125 Pliegues 7
Fiat	Linea	Transmisión	Rueda	MOTOR 1.8 ABSOLUTE-ESSENCE AÑO 08...	Kit: 232-32A Fuelle: 232-12		Ø May. 82 Ø Men. 23 Largo 107 Pliegues 5
Fiat	Linea	Transmisión	Caja	MOTOR 1.8 ABSOLUTE-ESSENCE AÑO 08...	Kit: 109-32 Fuelle: 109-12		Ø May. 65 Ø Men. 22,5 Largo 93 Pliegues 4
Fiat	Marea	Dirección	Hidráulica Derecho - Izquierdo	MOTOR 1.6 / 1.9 / 2.0 SX-AVG-AV / JTD-TDI-LX-WE / LX-HLX-TC-CU AÑO 98...07	272-15		Ø May. 54 Ø Men. 14 Largo 177 Pliegues 13
Fiat	Marea	Suspensión	Espiga - Ojal Trasero	MOTOR 1.6 / 1.9 / 2.0 SX-AVG-AV / JTD-TDI-LX-WE / LX-HLX-TC-CU AÑO 98...07	2513-97		Ø May. 72 Ø Men. 0 Largo 90 Pliegues 0
Fiat	Mobi	Dirección	Hidráulica Derecho - Izquierdo	MOTOR 1.0 / 1.0 Easy / Way AÑO 16...	272-15		Ø May. 54 Ø Men. 14 Largo 177 Pliegues 13







Marca/Mod	Linea	Tipo	Lado	Versiones	Código	Foto	Medidas mm
Fiat	Mobi	Suspensión	Delantero	MOTOR - - AÑO 14...	275-35		Ø May. 88 Ø Men. 67 Largo 180 Pliegues 15
Fiat	Mobi	Suspensión	Trasero	MOTOR 1.0 / 1.0 Easy / Way AÑO 16...	262-35A		Ø May. 63 Ø Men. 62 Largo 223 Pliegues 4
Fiat	Palio	Dirección	Mecánica Derecho - Izquierdo	MOTOR - S - EL - H L - Style AÑO -	250-12		Ø May. 42 Ø Men. 11 Largo 130 Pliegues 9
Fiat	Palio	Dirección	Hidráulica Derecho - Izquierdo	MOTOR 1.3 / 1.4 / 1.6 / 1.7 / 1.8 FIRE-ELX-TOP-EX16V-TOP2-WAY-S-SX-YOUNG / ATTRACTIVE-ELX-EMOTION-L\09 CONFORT-L\12 L\13 L\14 TECH-WE-ADVENTURE / R-HLX-ACTIVE-EMOTION III-PACK ELECTRIC-SOUND AÑO 97... / 01-02	272-15		Ø May. 54 Ø Men. 14 Largo 177 Pliegues 13
Fiat	Palio	Suspensión	Cartucho Mc Pherson Delantero	MOTOR 1.3 / 1.4 / 1.6 / 1.7 FIRE-ELX-TOP-EX16V-TOP2-WAY-S-SX-YOUNG / ATTRACTIVE-ELX-EMOTION-L\09 CONFORT-L\12 L\13 L\14 TECH-WE-ADVENTURE AÑO 97...	258-35		Ø May. 60 Ø Men. 59 Largo 194 Pliegues 16
Fiat	Palio	Suspensión	Espiga - Ojal Trasero	MOTOR 1.3 / 1.4 / 1.6 / 1.7 FIRE-ELX-TOP-EX16V-TOP2-WAY-S-SX-YOUNG / ATTRACTIVE-ELX-EMOTION-L\09 CONFORT-L\12 L\13 L\14 TECH-WE-ADVENTURE AÑO 97...	2513-97		Ø May. 72 Ø Men. 0 Largo 90 Pliegues 0







Marca/Mod	Linea	Tipo	Lado	Versiones	Código	Foto	Medidas mm	
Fiat	Palio	Suspensión	Espiga - Ojal	Trasero	MOTOR 1.3 / 1.4 / 1.6 / 1.7 FIRE-ELX-TOP-EX16V-TOP2-WAY-S-SX-YOUNG / ATTRACTIVE-ELX-EMOTION-L\09 CONFORT-L\12 L\13 L\14 TECH-WE-ADVENTURE AÑO 97...	2502-97		Ø May. 44 Ø Men. 8 Largo 81 Pliegues 0
			Cartucho Mc Pherson	Delantero	MOTOR 1.3 / 1.4 / 1.6 / 1.7 FIRE-ELX-TOP-EX16V-TOP2-WAY-S-SX-YOUNG / ATTRACTIVE-ELX-EMOTION-L\09 CONFORT-L\12 L\13 L\14 TECH-WE-ADVENTURE AÑO 97...	2501-97		Ø May. 52 Ø Men. 22 Largo 82,5 Pliegues 0
			Espiga - Ojal	Trasero	MOTOR 1.3 / 1.4 / 1.6 / 1.7 FIRE-ELX-TOP-EX16V-TOP2-WAY-S-SX-YOUNG / ATTRACTIVE-ELX-EMOTION-L\09 CONFORT-L\12 L\13 L\14 TECH-WE-ADVENTURE AÑO 97...	262-35		Ø May. 63 Ø Men. 62 Largo 223 Pliegues 4
			-	Delantero	MOTOR 1.4 / 1.6 / 1.4 FASE III / FASE III ADVENTURE / (326) AÑO 09... / 10... / 12...	275-35		Ø May. 88 Ø Men. 67 Largo 180 Pliegues 15
			-	Trasero	MOTOR 1.6 16V / 1.4 8V (326) eTorque / Evo (12...) AÑO 12...	262-35A		Ø May. 63 Ø Men. 62 Largo 223 Pliegues 4
			Espiga - Ojal	Trasero	MOTOR 1.8 R-HLX-ACTIVE-EMOTION III-PACK ELECTRIC-SOUND AÑO 04...09	262-35		Ø May. 63 Ø Men. 62 Largo 223 Pliegues 4

Marca/Mod	Linea	Tipo	Lado	Versiones	Código	Foto	Medidas mm	
Fiat	Palo	Suspensión	Cartucho Mc Pherson	Delantero	MOTOR 1.8 R-HLX-ACTIVE-EMOTION III-PACK ELECTRIC-SOUND AÑO 04...09	2501-97		Ø May. 52 Ø Men. 22 Largo 82,5 Pliegues 0
		Suspensión	Cartucho Mc Pherson	Delantero	MOTOR 1.8 R-HLX-ACTIVE-EMOTION III-PACK ELECTRIC-SOUND AÑO 04...09	258-35		Ø May. 60 Ø Men. 59 Largo 194 Pliegues 16
		Suspensión	Espiga - Ojal	Trasero	MOTOR 1.8 R-HLX-ACTIVE-EMOTION III-PACK ELECTRIC-SOUND AÑO 04...09	2502-97		Ø May. 44 Ø Men. 8 Largo 81 Pliegues 0
	Palo	Transmisión	Derecho - Izquierda / Triceta	Caja	MOTOR - EL / ELD / ELX / HL / S / SX AÑO .	Kit: 264-32B Fuelle: 264-12		Ø May. 78 Ø Men. 30 Largo 85 Pliegues 3
		Transmisión	Derecho - Izquierda / Triceta	Caja	MOTOR - EL / ELD / ELX / HL / S / SX AÑO .	Kit: 264-32A Fuelle: 264-12		Ø May. 78 Ø Men. 30 Largo 85 Pliegues 3
	Palo	Transmisión	Derecho - Izquierdo / Homocinética	Rueda	MOTOR - Fire / WE AÑO 97...	Kit: 121-32B Fuelle: 121-12		Ø May. 76 Ø Men. 25 Largo 81 Pliegues 4

Marca/Mod	Linea	Tipo	Lado	Versiones	Código	Foto	Medidas mm	
Fiat	Palio	Transmisión	Derecho - Izquierda / Triceta	Caja	MOTOR - Fire / WE AÑO 97...	Kit: 264-32A Fuelle: 264-12		Ø May. 78 Ø Men. 30 Largo 85 Pliegues 3
		Transmisión	Derecho - Izquierdo / Homocinética	Rueda	MOTOR - S - EL - H L - Style AÑO -	Kit: 121-32B Fuelle: 121-12		Ø May. 76 Ø Men. 25 Largo 81 Pliegues 4
		Transmisión	-	Caja	MOTOR 1.8 R-HLX-ACTIVE-EMOTION III-PACK ELECTRIC-SOUND AÑO 04...09	Kit: 109-32 Fuelle: 109-12		Ø May. 65 Ø Men. 22,5 Largo 93 Pliegues 4
		Transmisión	-	Rueda	MOTOR 1.8 R-HLX-ACTIVE-EMOTION III-PACK ELECTRIC-SOUND AÑO 04...09	Kit: 207-32G Fuelle: 207-12		Ø May. 84 Ø Men. 24 Largo 125 Pliegues 7
Fiat	Punto	Dirección	Hidráulica	Derecho - Izquierdo	MOTOR 1.3 / 1.4 / 1.6 / 1.8 JPT / ATTRACTIVE-L-13 L-16 TOP-ELX / ESSENCE-DUA LOGIC-EMOTION-DU-EM-TECH-SPORTING / HLX-EMOTION-HIGH TECH-75-S AÑO 07...	272-15		Ø May. 54 Ø Men. 14 Largo 177 Pliegues 13
		Suspensión	-	Trasero	MOTOR 1.3 / 1.4 / 1.6 / 1.8 - AÑO 08...11 / 07... / 11... / 07...11	274-35		Ø May. 68 Ø Men. 55 Largo 193 Pliegues 0







Marca/Mod	Linea	Tipo	Lado	Versiones	Código	Foto	Medidas mm
Fiat	Punto	Transmisión	Rueda	MOTOR 1.3 / 1.4 / 1.6 / 1.8 JPT / ATTRACTIVE-L-13 L-16 TOP-ELX / ESSENCE-DUA LOGIC-EMOTION-DU-EM-TECH-SPORTING / HLX-EMOTION-HIGH TECH-75-S AÑO 07...	Kit: 207-32G Fuelle: 207-12		Ø May. 84 Ø Men. 24 Largo 125 Pliegues 7
		Transmisión	Caja	MOTOR 1.3 / 1.4 / 1.6 / 1.8 JPT / ATTRACTIVE-L-13 L-16 TOP-ELX / ESSENCE-DUA LOGIC-EMOTION-DU-EM-TECH-SPORTING / HLX-EMOTION-HIGH TECH-75-S AÑO 07...	Kit: 109-32 Fuelle: 109-12		Ø May. 65 Ø Men. 22,5 Largo 93 Pliegues 4
		Transmisión	Rueda	MOTOR 1.3 / 1.4 / 1.6 / 1.8 JPT / ATTRACTIVE-L-13 L-16 TOP-ELX / ESSENCE-DUA LOGIC-EMOTION-DU-EM-TECH-SPORTING / HLX-EMOTION-HIGH TECH-75-S AÑO 07...	Kit: 232-32A Fuelle: 232-12		Ø May. 82 Ø Men. 23 Largo 107 Pliegues 5
Fiat	Regatta	Dirección	Mecánica Derecho	MOTOR 1.3 / 1.6 / 2.0 / 1.3 / 1.6 / 2.0 70-70S-70SE-85-85S-100S-DDS / WEEKEND-70-85S-100S-IE-D-DS AÑO ...92 / 93...96	255-12		Ø May. 38 Ø Men. 27 Largo 121 Pliegues 9
		Dirección	Hidráulica Derecho - Izquierdo	MOTOR 1.3 / 1.6 / 2.0 / 1.3 / 1.6 / 2.0 70-70S-70SE-85-85S-100S-DDS / WEEKEND-70-85S-100S-IE-D-DS AÑO ...92 / 93...96	250-12		Ø May. 42 Ø Men. 11 Largo 130 Pliegues 9
		Dirección	Mecánica Izquierdo	MOTOR 1.3 / 1.6 / 2.0 / 1.3 / 1.6 / 2.0 70-70S-70SE-85-85S-100S-DDS / WEEKEND-70-85S-100S-IE-D-DS AÑO ...92 / 93...96	250-12		Ø May. 42 Ø Men. 11 Largo 130 Pliegues 9







Marca/Mod	Linea	Tipo	Lado	Versiones	Código	Foto	Medidas mm	
Fiat Fiat Fiat Fiat Fiat Fiat Fiat	Regatta	Suspensión	Delantero	MOTOR 1.3 / 1.6 / 2.0 70-70S-70SE-85-85S- 100S-D-DS AÑO ...92	271-92		Ø May. 53 Ø Men. 19 Largo 218 Pliegues 7	
		Suspensión	Delantero	MOTOR 1.3 / 1.6 / 2.0 WEEKEND-70-85S- 100S-IE-D-DS AÑO 93...96	271-92		Ø May. 53 Ø Men. 19 Largo 218 Pliegues 7	
	Regatta	Transmisión	Derecho - Izquierdo / Homocinética	Rueda	MOTOR - 100 S AÑO ...94	Kit: 259-32 Fuelle: 259-12		Ø May. 68.1 Ø Men. 21 Largo 82 Pliegues 3
	Regatta	Transmisión	Derecho - Izquierda / Triceta	Caja	MOTOR - 100 S AÑO ...94	Kit: 160-32 Fuelle: 160-12		Ø May. 51.5 Ø Men. 19,5 Largo 75 Pliegues 4
	Regatta	Transmisión	Derecho - Izquierda / Triceta	Caja	MOTOR - 100 S AÑO ...94	Kit: 160-32A Fuelle: 160-12		Ø May. 51.5 Ø Men. 19,5 Largo 75 Pliegues 4
	Regatta	Transmisión	Derecho - Izquierda / Triceta	Caja	MOTOR - S-SC AÑO ...95	Kit: 263-32 Fuelle: 263-12		Ø May. 66.8 Ø Men. 29,7 Largo 80 Pliegues 4

Marca/Mod	Linea	Tipo	Lado	Versiones	Código	Foto	Medidas mm
Fiat	Regatta	Transmisión	Derecho - Izquierda / Triceta	Caja	MOTOR - S-SC AÑO ...95	<p>Kit: 263-32A</p> <p>Fuelle: 263-12</p> 	<p>Ø May. 66,8 Ø Men. 29,7 Largo 80 Pliegues 4</p>
Fiat	Regatta	Transmisión	Derecho - Izquierdo / Homocinética	Rueda	MOTOR - S-SC AÑO ...95	<p>Kit: 253-32</p> <p>Fuelle: 253-12</p> 	<p>Ø May. 68 Ø Men. 20,8 Largo 99 Pliegues 4</p>
Fiat	Regatta	Transmisión	Derecho - Izquierdo / Homocinética	Rueda	MOTOR 2.0 - AÑO ...94	<p>Kit: 121-32</p> <p>Fuelle: 121-12</p> 	<p>Ø May. 76 Ø Men. 25 Largo 81 Pliegues 4</p>
Fiat	Regatta	Transmisión	Derecho - Izquierda / Triceta	Caja	MOTOR 2.0 - AÑO ...94	<p>Kit: 160-32</p> <p>Fuelle: 160-12</p> 	<p>Ø May. 51,5 Ø Men. 19,5 Largo 75 Pliegues 4</p>
Fiat	Regatta	Transmisión	Derecho - Izquierda / Triceta	Caja	MOTOR 2.0 - AÑO ...94	<p>Kit: 160-32A</p> <p>Fuelle: 160-12</p> 	<p>Ø May. 51,5 Ø Men. 19,5 Largo 75 Pliegues 4</p>
Fiat	Siena	Dirección	Mecánica	Derecho - Izquierdo	MOTOR - S - EL - H L - Style AÑO -	<p>250-12</p> 	<p>Ø May. 42 Ø Men. 11 Largo 130 Pliegues 9</p>







Marca/Mod	Linea	Tipo	Lado	Versiones	Código	Foto	Medidas mm	
Fiat Fiat Fiat Fiat Fiat Fiat	Siena Siena Siena Siena Siena Siena	Dirección	Hidráulica	Derecho - Izquierdo	MOTOR 1.3 / 1.4 / 1.6 / 1.7 / 1.8 FIRE-16V-CLASS-ELX-TORQUE-HIGH TECH-STILE-S-SX-EL-TD / HLX-ACTIVE-CLASS-HIGH TECH AÑO 97...	272-15		Ø May. 54 Ø Men. 14 Largo 177 Pliegues 13
		Suspensión	Cartucho Mc Pherson	Delantero	MOTOR 1.3 / 1.4 / 1.6 / 1.7 / 1.8 FIRE-16V-CLASS-ELX-TORQUE-HIGH TECH-STILE-S-SX-EL-TD / HLX-ACTIVE-CLASS-HIGH TECH AÑO 97...	2501-97		Ø May. 52 Ø Men. 22 Largo 82,5 Pliegues 0
		Suspensión	Espiga - Ojal	Trasero	MOTOR 1.3 / 1.4 / 1.6 / 1.7 / 1.8 FIRE-16V-CLASS-ELX-TORQUE-HIGH TECH-STILE-S-SX-EL-TD / HLX-ACTIVE-CLASS-HIGH TECH AÑO 97...	2502-97		Ø May. 44 Ø Men. 8 Largo 81 Pliegues 0
		Suspensión	Espiga - Ojal	Trasero	MOTOR 1.3 / 1.4 / 1.6 / 1.7 / 1.8 FIRE-16V-CLASS-ELX-TORQUE-HIGH TECH-STILE-S-SX-EL-TD / HLX-ACTIVE-CLASS-HIGH TECH AÑO 97...	262-35		Ø May. 63 Ø Men. 62 Largo 223 Pliegues 4
		Suspensión	Cartucho Mc Pherson	Delantero	MOTOR 1.3 / 1.4 / 1.6 / 1.7 / 1.8 FIRE-16V-CLASS-ELX-TORQUE-HIGH TECH-STILE-S-SX-EL-TD / HLX-ACTIVE-CLASS-HIGH TECH AÑO 97...	258-35		Ø May. 60 Ø Men. 59 Largo 194 Pliegues 16
		Suspensión	-	Delantero	MOTOR 1.4 FASE IV AÑO 12...	275-35		Ø May. 88 Ø Men. 67 Largo 180 Pliegues 15

Marca/Mod	Linea	Tipo	Lado	Versiones	Código	Foto	Medidas mm
Fiat	Siena	Suspensión	Trasero	MOTOR 1.4 FASE IV AÑO 12...	262-35A		Ø May. 63 Ø Men. 62 Largo 223 Pliegues 4
Fiat	Siena	Transmisión	Triceta	Caja MOTOR - - AÑO (97...)	Kit: 177-32 Fuelle: 177-12		Ø May. Trebol Ø Men. 25 Largo 114 Pliegues 5
Fiat	Siena	Transmisión	Derecho - Izquierda / Triceta	Caja MOTOR - EL / ELX / S / SD AÑO -	Kit: 264-32A Fuelle: 264-12		Ø May. 78 Ø Men. 30 Largo 85 Pliegues 3
Fiat	Siena	Transmisión	Derecho - Izquierda / Triceta	Caja MOTOR - EL / ELX / S / SD AÑO -	Kit: 264-32B Fuelle: 264-12		Ø May. 78 Ø Men. 30 Largo 85 Pliegues 3
Fiat	Siena	Transmisión	Derecho - Izquierda / Triceta	Caja MOTOR - Fire / WE AÑO 97...	Kit: 264-32B Fuelle: 264-12		Ø May. 78 Ø Men. 30 Largo 85 Pliegues 3
Fiat	Siena	Transmisión	Derecho - Izquierdo / Homocinética	Rueda MOTOR - Fire / WE AÑO 97...	Kit: 121-32B Fuelle: 121-12		Ø May. 76 Ø Men. 25 Largo 81 Pliegues 4







Marca/Mod	Linea	Tipo	Lado	Versiones	Código	Foto	Medidas mm	
Fiat	Siena	Transmisión	Caja	MOTOR - Fire / WE AÑO 97...	Kit: 264-32A Fuelle: 264-12		Ø May. 78 Ø Men. 30 Largo 85 Pliegues 3	
		Transmisión	Derecho - Izquierdo / Homocinética	Rueda	MOTOR - S - EL - H L - Style AÑO -	Kit: 121-32B Fuelle: 121-12		Ø May. 76 Ø Men. 25 Largo 81 Pliegues 4
Fiat	Spazio	Dirección	Mecánica	Izquierdo	MOTOR - TR / TRL / TRD AÑO ...92	250-12		Ø May. 42 Ø Men. 11 Largo 130 Pliegues 9
		Dirección	Mecánica	Derecho	MOTOR - TR / TRL / TRD AÑO ...92	251-12		Ø May. 27,5 Ø Men. 11 Largo 191 Pliegues 9
Fiat	Spazio	Transmisión	Derecho - Izquierda / Homocinética	Rueda	MOTOR - TR-TRL-TRD AÑO ...92	Kit: 253-32A Fuelle: 253-12		Ø May. 68 Ø Men. 20,8 Largo 99 Pliegues 4
		Transmisión	Derecho - Izquierdo / Triceta	Caja	MOTOR - TR-TRL-TRD AÑO ...92	Kit: 261-32 Fuelle: 261-12		Ø May. 64 Ø Men. 25,8 Largo 85 Pliegues







Marca/Mod	Linea	Tipo	Lado	Versiones	Código	Foto	Medidas mm	
Fiat	Spazio	Transmisión	Derecho - Izquierda / Triceta	Caja	MOTOR - Vivace AÑO 93...	Kit: 263-32 Fuelle: 263-12		Ø May. 66,8 Ø Men. 29,7 Largo 80 Pliegues 4
		Transmisión	Derecho - Izquierdo / Homocinética	Rueda	MOTOR - Vivace AÑO 93...	Kit: 253-32A Fuelle: 253-12		Ø May. 68 Ø Men. 20,8 Largo 99 Pliegues 4
Fiat	Stilo	Dirección	Hidráulica	Derecho - Izquierdo	MOTOR 1.8 / 1.9 8V- ACTIVE-CONNECT- EMOTION-EXECUTIVE- HIGH TECH-CONFORT- PACK ABARTH / JTD- CONFORT AÑO 03...11	272-15		Ø May. 54 Ø Men. 14 Largo 177 Pliegues 13
		Transmisión	-	Rueda	MOTOR 1.8 / 1.9 8V- ACTIVE-CONNECT- EMOTION-EXECUTIVE- HIGH TECH-CONFORT- PACK ABARTH / JTD- CONFORT AÑO 03...11	Kit: 232-32A Fuelle: 232-12		Ø May. 82 Ø Men. 23 Largo 107 Pliegues 5
Fiat	Strada	Dirección	Hidráulica	Derecho - Izquierdo	MOTOR 1.3 / 1.4 / 1.6 / 1.7 / 1.8 FIRE- TREKKING-JTD / WORKING / TREKKING / TD-EX-LX-LL / ADVENTURE-DC- EXTREME-LOCKER AÑO 99...	272-15		Ø May. 54 Ø Men. 14 Largo 177 Pliegues 13
		Suspensión	Cartucho Mc Pherson	Delantero	MOTOR 1.3 / 1.4 / 1.6 / 1.7 / 1.8 FIRE- TREKKING-JTD / WORKING / TREKKING / TD-EX-LX-LL / ADVENTURE-DC- EXTREME-LOCKER AÑO 99...	2501-97		Ø May. 52 Ø Men. 22 Largo 82,5 Pliegues 0

Marca/Mod	Linea	Tipo	Lado	Versiones	Código	Foto	Medidas mm
Fiat	Strada	Suspensión	Delantero	MOTOR 1.3 / 1.4 / 1.6 / 1.7 / 1.8 FIRE- TREKKING-JTD / WORKING / TREKKING / TD-EX-LX-LL / ADVENTURE-DC- EXTREME-LOCKER AÑO 99...	258-35		Ø May. 60 Ø Men. 59 Largo 194 Pliegues 16
		Suspensión	Delantero	MOTOR 1.7 / 1.8 - AÑO 02...	2514-97		Ø May. 70 Ø Men. 18 Largo 115 Pliegues 0
		Suspensión	Trasero	MOTOR 1.7 / 1.8 - AÑO 02...	2518-97		Ø May. 154 Ø Men. 16 Largo 115 Pliegues 0
		Transmisión	Caja	MOTOR - - AÑO 99...	Kit: 177-32 Fuelle: 177-12		Ø May. Trebol Ø Men. 25 Largo 114 Pliegues 5
		Transmisión	Caja	MOTOR 1.3 / 1.4 / 1.6 / 1.7 / 1.8 FIRE- TREKKING-JTD / WORKING / TREKKING / TD-EX-LX-LL / ADVENTURE-DC- EXTREME-LOCKER AÑO 99...	Kit: 109-32 Fuelle: 109-12		Ø May. 65 Ø Men. 22,5 Largo 93 Pliegues 4
Fiat	Tempra	Dirección	Derecho - Izquierdo	MOTOR 2.0 AM-ORO- PLATA AÑO ...96	250-12		Ø May. 42 Ø Men. 11 Largo 130 Pliegues 9







Marca/Mod	Linea	Tipo	Lado	Versiones	Código	Foto	Medidas mm
Fiat	Tempra	Transmisión	Derecho - Izquierda / Triceta	Caja	MOTOR 2.0 AM-ORO-PLATA AÑO ...96	Kit: 160-32 Fuelle: 160-12	 Ø May. 51,5 Ø Men. 19,5 Largo 75 Pliegues 4
		Transmisión	Derecho - Izquierda / Triceta	Caja	MOTOR 2.0 AM-ORO-PLATA AÑO ...96	Kit: 160-32A Fuelle: 160-12	 Ø May. 51,5 Ø Men. 19,5 Largo 75 Pliegues 4
		Transmisión	Derecho - Izquierdo / Homocinética	Rueda	MOTOR 2.0 AM-ORO-PLATA AÑO ...96	Kit: 121-32A Fuelle: 121-12	 Ø May. 76 Ø Men. 25 Largo 81 Pliegues 4
Fiat	Tipo	Dirección	Mecánica	Derecho - Izquierdo	MOTOR 1.4 / 1.6 / 1.7D / 1.9D / 2.0TD - AÑO 93...97	200-12	 Ø May. 44 Ø Men. 11 Largo 144 Pliegues 12
		Transmisión	Derecho - Izquierdo / Homocinética	Rueda	MOTOR 1.6 MPI AÑO -	Kit: 121-32B Fuelle: 121-12	 Ø May. 76 Ø Men. 25 Largo 81 Pliegues 4
		Transmisión	Derecho - Izquierdo / Homocinética	Rueda	MOTOR 2.0 SX IE-SX AÑO 93...96	Kit: 121-32 Fuelle: 121-12	 Ø May. 76 Ø Men. 25 Largo 81 Pliegues 4







Marca/Mod	Linea	Tipo	Lado	Versiones	Código	Foto	Medidas mm
Fiat	Uno	Dirección	Mecánica Izquierdo	MOTOR 1.3 / 1.4 / 1.5 / 1.7 / 1.4 / 1.6 / 1.3 8V-45S-FIRE-RAP-45-IE-60S-SX-70 / 8V-D-TD / ATTRACTIVE-SPORTING-WAY-CARGO / CL-ELD-CS-CSP / L06-L09-L11-MPI-SCR-SD-SX-TD AÑO ...92 / 93...	250-12		Ø May. 42 Ø Men. 11 Largo 130 Pliegues 9
Fiat	Uno	Dirección	Mecánica Derecho	MOTOR 1.3 / 1.4 / 1.5 / 1.7 / 1.4 / 1.6 / 1.3 8V-45S-FIRE-RAP-45-IE-60S-SX-70 / 8V-D-TD / ATTRACTIVE-SPORTING-WAY-CARGO / CL-ELD-CS-CSP / L06-L09-L11-MPI-SCR-SD-SX-TD AÑO ...92 / 93...	251-12		Ø May. 27.5 Ø Men. 11 Largo 191 Pliegues 9
Fiat	Uno	Suspensión	- Delantero	MOTOR - - AÑO -	275-35		Ø May. 88 Ø Men. 67 Largo 180 Pliegues 15
Fiat	Uno	Suspensión	Estructura Mc. Pherson Delantero	MOTOR 1.3 / 1.4 / 1.5 / 1.7 8V-45S-FIRE-RAP-45-IE-60S-SX-70 / 8V-D-TD AÑO ...92	2507-97		Ø May. 55 Ø Men. 18 Largo 90 Pliegues 0
Fiat	Uno	Suspensión	Estructura Mc. Pherson Delantero	MOTOR 1.3 / 1.4 / 1.5 / 1.7 8V-45S-FIRE-RAP-45-IE-60S-SX-70 / 8V-D-TD AÑO ...92	270-35		Ø May. 69.5 Ø Men. 45,8 Largo 105 Pliegues
Fiat	Uno	Suspensión	- Trasero	MOTOR 1.4 / 1.4 / 1.4 NUEVO / WAY / SPORTING AÑO 10... / 10... / 10...	262-35A		Ø May. 63 Ø Men. 62 Largo 223 Pliegues 4







Marca/Mod	Linea	Tipo	Lado	Versiones	Código	Foto	Medidas mm
Fiat	Uno	Suspensión	Delantero	MOTOR 1.4 / 1.4 / 1.4 NUEVO / WAY / SPORTING AÑO 10... / 10... / 10...	275-35		Ø May. 88 Ø Men. 67 Largo 180 Pliegues 15
Fiat	Uno	Suspensión	Estructura Mc. Pherson Delantero	MOTOR 1.4 / 1.6 / 1.3 ATTRACTIVE- SPORTING-WAY- CARGO / CL-ELD-CS- CSP / L06-L09-L11-MPI- SCR-SD-SX-TD AÑO 93...	2508-97		Ø May. 67 Ø Men. 18 Largo 80 Pliegues 0
Fiat	Uno	Suspensión	Estructura Mc. Pherson Delantero	MOTOR 1.4 / 1.6 / 1.3 ATTRACTIVE- SPORTING-WAY- CARGO / CL-ELD-CS- CSP / L06-L09-L11-MPI- SCR-SD-SX-TD AÑO 93...	2507-97		Ø May. 55 Ø Men. 18 Largo 90 Pliegues 0
Fiat	Uno	Transmisión	Derecho - Izquierdo / Homocinética Rueda	MOTOR - CS-CSD-S AÑO 96...	Kit: 259-32 Fuelle: 259-12		Ø May. 68,1 Ø Men. 21 Largo 82 Pliegues 3
Fiat	Uno	Transmisión	Derecho - Izquierda / Triceta Caja	MOTOR - CS-CSD-S AÑO 96...	Kit: 264-32B Fuelle: 264-12		Ø May. 78 Ø Men. 30 Largo 85 Pliegues 3
Fiat	Uno	Transmisión	Derecho - Izquierdo / Triceta Caja	MOTOR - CS-CSD-S AÑO 96...	Kit: 264-32 Fuelle: 264-12		Ø May. 78 Ø Men. 30 Largo 85 Pliegues 3

Marca/Mod	Linea	Tipo	Lado	Versiones	Código	Foto	Medidas mm	
Fiat	Uno	Transmisión	Derecho - Izquierda / Triceta	Caja	MOTOR 1.6 S-CL-CLD AÑO 92...94	Kit: 263-32 Fuelle: 263-12		Ø May. 66,8 Ø Men. 29,7 Largo 80 Pliegues 4
		Transmisión	Derecho - Izquierda / Triceta	Caja	MOTOR 1.6 S-CL-CLD AÑO 92...94	Kit: 263-32A Fuelle: 263-12		Ø May. 66,8 Ø Men. 29,7 Largo 80 Pliegues 4
		Transmisión	Derecho - Izquierdo / Homocinética	Rueda	MOTOR 1.6 S-CL-CLD AÑO 92...94	Kit: 253-32A Fuelle: 253-12		Ø May. 68 Ø Men. 20,8 Largo 99 Pliegues 4
Ford	Courier	Dirección	Hidráulica	Derecho - Izquierdo	MOTOR 1.4 / 1.6 / 1.8 16V SI / SXL / D-DH-PLUS AÑO 97...11	233-15		Ø May. 55 Ø Men. 15 Largo 210 Pliegues 16
		Dirección	Mecánica	Derecho - Izquierdo	MOTOR 1.4 / 1.6 / 1.8 16V SI / SXL / D-DH-PLUS AÑO 97...11	216-12		Ø May. 30,39 Ø Men. 10,35 Largo 210 Pliegues 15
	Courrier	Suspensión	Estructura Mc. Pherson	Delantero	MOTOR 1.4 / 1.6 / 1.8 16V SI / SXL / D-DH-PLUS AÑO 97...11	215-35A		Ø May. 56 Ø Men. 39 Largo 226 Pliegues 13







Marca/Mod	Linea	Tipo	Lado	Versiones	Código	Foto	Medidas mm	
Ford	Courier	Suspensión	Ojal Superior	Trasero	MOTOR 1.4 / 1.6 / 1.8 16V SI / SXL / D-DH- PLUS AÑO 97...11	2001-97		Ø May. 90 Ø Men. 12,5 Largo 140 Pliegues 0
			Estructura Mc. Pherson	Delantero	MOTOR 1.4 / 1.6 / 1.8 16V SI / SXL / D-DH- PLUS AÑO 97...11	2015-97		Ø May. 52 Ø Men. 18 Largo 72 Pliegues 0
Ford	Courier	Transmisión	Derecho / Homocinética	Caja	MOTOR 1.4 / 1.6 / 1.8 16V SI / SXL / D-DH- PLUS AÑO 97...11	Kit: 109-32 Fuelle: 109-12		Ø May. 65 Ø Men. 22,5 Largo 93 Pliegues 4
			Derecho - Izquierdo / Homocinética	Rueda	MOTOR 1.4 / 1.8 - AÑO 97...00	Kit: 208-32 Fuelle: 208-12		Ø May. 66 Ø Men. 20 Largo 103 Pliegues 4
Ford	Courier	Transmisión	Derecho - Izquierda / Triceta	Caja	MOTOR 1.4- 1.8 - AÑO 97...00	Kit: 214-32 Fuelle: 214-12		Ø May. Trebol Ø Men. 22 Largo 113 Pliegues 3
			Derecho - Izquierdo / Homocinética	Rueda	MOTOR 1.8 - AÑO 97...	Kit: 213-32G Fuelle: 213-12		Ø May. 74 Ø Men. 21 Largo 103 Pliegues 4







Marca/Mod	Linea	Tipo	Lado	Versiones	Código	Foto	Medidas mm	
Ford	Courier	Transmisión	Izquierdo / Triceta	Caja	MOTOR 1.8 - AÑO 97...	Kit: 214-32 Fuelle: 214-12		Ø May. Trebol Ø Men. 22 Largo 113 Pliegues 3
		Dirección	Hidráulica	Derecho - Izquierdo	MOTOR 1.4 / 1.6 / 2.0 TDCI-FREESTYLE / XL- XLS-XLT / XLS-XLT- 4X4 AÑO 03...	233-15		Ø May. 55 Ø Men. 15 Largo 210 Pliegues 16
Ford	Ecosport	Suspensión	Estructura Mc. Pherson	Delantero	MOTOR 1.4 / 1.6 / 2.0 TDCI-FREESTYLE / XL- XLS-XLT / XLS-XLT- 4X4 AÑO 03...	229-35		Ø May. 65 Ø Men. 38 Largo 163 Pliegues 12
		Suspensión	Espiga - Ojal	Trasero	MOTOR 1.4 / 1.6 / 2.0 TDCI-FREESTYLE / XL- XLS-XLT / XLS-XLT- 4X4 AÑO 03...	2017-97		Ø May. 58 Ø Men. 16 Largo 136 Pliegues 0
Ford	Ecosport	Transmisión	Derecho - Izquierda / Triceta	Caja	MOTOR 1.4 / 1.6 TDCI / XL - XLS AÑO -	Kit: 231-32 Fuelle: 231-12		Ø May. Trebol Ø Men. 23 Largo 89 Pliegues 3
		Transmisión	Derecho - Izquierdo / Homocinética	Rueda	MOTOR 1.4 / 1.6 TDCI / XL - XLS AÑO -	Kit: 232-32 Fuelle: 232-12		Ø May. 82 Ø Men. 23 Largo 107 Pliegues 5

Marca/Mod	Linea	Tipo	Lado	Versiones	Código	Foto	Medidas mm	
Ford	Ecosport	Transmisión	Derecho - Izquierda	Caja	MOTOR 1.6 - AÑO 13...	Kit: 318-32 Fuelle: 318-12		Ø May. Trebol Ø Men. 20 Largo 82 Pliegues 3
		Transmisión	Derecho - Izquierdo / Homocinética	Rueda	MOTOR 2.0 XLT - 4WD AÑO -	Kit: 070-32A Fuelle: 070-12		Ø May. 79 Ø Men. 32 Largo 110 Pliegues 5
		Transmisión	Derecho - Izquierda / Triceta	Caja	MOTOR 2.0 XLT - 4WD AÑO -	Kit: 058-32 Fuelle: 058-12		Ø May. Trebol Ø Men. 28,5 Largo 87 Pliegues 3
Ford	Ecosport Kinetic	Dirección	Eléctrica	Derecho - Izquierdo	MOTOR 1.5 / 1.6 - 16V / 2.0 - 16V DCI 4x2 / 4x2 / 4x2 y 4x4 AÑO 12...	233-15		Ø May. 55 Ø Men. 15 Largo 210 Pliegues 16
		Suspensión	-	Delantero	MOTOR 1.5 / 1.6 - 16V / 2.0 - 16V DCI 4x2 / 4x2 / 4x2 y 4x4 AÑO 11...	235-35		Ø May. 83 Ø Men. 56 Largo 200 Pliegues 13
		Suspensión	Espiga - Especial	Trasero	MOTOR 1.5 / 1.6 - 16V / 2.0 - 16V DCI 4x2 / 4x2 / 4x2 y 4x4 AÑO 11...	228-35		Ø May. 48 Ø Men. 34 Largo 207 Pliegues





Marca/Mod	Linea	Tipo	Lado	Versiones	Código	Foto	Medidas mm
Ford	Ecosport Kinetic	Transmisión	Derecho - Izquierda / Triceta	Caja	MOTOR 1.5 / 1.6 - 16V / 2.0 - 16V DCI 4x2 / 4x2 / 4x2 y 4x4 AÑO 12...	Kit: 236-32 Fuelle: 236-12	 Ø May. Trebol Ø Men. 20,5 Largo 84 Pliegues 3
Ford	Escort	Dirección	Mecánica	Derecho - Izquierdo	MOTOR 1.6 / 1.6 / 1.8 / 1.8 LX-GL / LX-GL- GHIA-SX / GL-GHIA- CLX-GLX-XR3 / Ghia XR3 AÑO 96...03 / 88...95 / ...92	212-12	 Ø May. 33,5 Ø Men. 12 Largo 216 Pliegues 15
Ford	Escort	Dirección	Hidráulica	Derecho - Izquierdo	MOTOR 1.6 / 1.8 / 1.8 LX- GL / CLX-GHIA-CL-LX- XR3-CABRIOLET / Ghia XR3 AÑO 96...03 / ...92	210-12	 Ø May. 46 Ø Men. 12,5 Largo 196 Pliegues 13
Ford	Escort	Dirección	Mecánica	Derecho - Izquierdo	MOTOR 1.8 CLX-GHIA- CL-LX-XR3- CABRIOLET AÑO 96...03	216-12	 Ø May. 30,39 Ø Men. 10,35 Largo 210 Pliegues 15
Ford	Escort	Dirección	Hidráulica	Derecho - Izquierdo	MOTOR 1.8 CLX-GHIA- CL-LX-XR3- CABRIOLET AÑO 96...03	233-15	 Ø May. 55 Ø Men. 15 Largo 210 Pliegues 16
Ford	Escort	Dirección	Mecánica	Derecho - Izquierdo	MOTOR 1.8 SI / CLX / Ghia / GLI / GLX AÑO 96...	219-15	 Ø May. 57 Ø Men. 12,7 Largo 190,36 Pliegues 13



Marca/Mod	Linea	Tipo	Lado	Versiones	Código	Foto	Medidas mm	
Ford	Escort	Suspensión	Espiga - Especial	Trasero	MOTOR - GLI / GLX / CLX / Ghia AÑO 94...96	227-35		Ø May. 50 Ø Men. 48 Largo 166 Pliegues 17
		Suspensión	Espiga - Especial	Trasero	MOTOR - GLI / GLX / CLX / Ghia AÑO 94...96	2011-97		Ø May. 56 Ø Men. 11 Largo 154 Pliegues 0
		Suspensión	Estructura Mc. Pherson	Delantero	MOTOR - GLI / GLX / CLX / Ghia AÑO 94...96	0502-97		Ø May. 55 Ø Men. 21 Largo 98 Pliegues 0
		Suspensión	Espiga - Ojal	Trasero	MOTOR - XR3 AÑO 93...	2005-97		Ø May. 56 Ø Men. 11 Largo 140 Pliegues 0
		Suspensión	Estructura Mc. Pherson	Delantero	MOTOR 1.6 / 1.8 LX-GL / CLX-GHIA-CL-LX- XR3-CABRIOLET AÑO 96...03	224-35		Ø May. 58.6 Ø Men. 18,2 Largo 180 Pliegues 15
		Suspensión	Estructura Mc. Pherson	Delantero	MOTOR 1.6 / 1.8 LX-GL / CLX-GHIA-CL-LX- XR3-CABRIOLET AÑO 96...03	2004-97		Ø May. 51 Ø Men. 18 Largo 84 Pliegues 0



Marca/Mod	Linea	Tipo	Lado	Versiones	Código	Foto	Medidas mm	
Ford	Escort	Suspensión	Estructura Mc. Pherson	Delantero	MOTOR 1.6 / 1.8 LX-GL-GHIA-XS / GL-GHIA-CLX-GLX-XR3 AÑO 88...95	2004-97		Ø May. 51 Ø Men. 18 Largo 84 Pliegues 0
		Suspensión	Espiga - Ojal	Trasero	MOTOR 1.6 LX-GL AÑO 96...03	2005-97		Ø May. 56 Ø Men. 11 Largo 140 Pliegues 0
		Suspensión	Espiga - Ojal	Trasero	MOTOR 1.8 CLX-GHIA-CL-LX-XR3-CABRIOLET AÑO 96...	2005-97		Ø May. 56 Ø Men. 11 Largo 140 Pliegues 0
		Suspensión	Espiga - Especial	Trasero	MOTOR 97... - AÑO -	227-35		Ø May. 50 Ø Men. 48 Largo 166 Pliegues 17
		Transmisión	Derecho - Izquierdo / Homocinética	Caja	MOTOR 1.6 / 1.8 / 1.6 / 1.8 LX-GL-GHIA-SX / GL-GHIA-CLX-GLX-XR3 / LX-GL / CLX-GHIA-CL-LX-XR3-CABRIOLET AÑO 88...95 / 96...03	Kit: 213-32H Fuelle: 213-12		Ø May. 74 Ø Men. 21 Largo 103 Pliegues 4
Ford	Escort	Transmisión	Derecho - Izquierdo / Homocinética	Rueda	MOTOR 1.6 - AÑO ...95	Kit: 213-32H Fuelle: 213-12		Ø May. 74 Ø Men. 21 Largo 103 Pliegues 4

Marca/Mod	Linea	Tipo	Lado	Versiones	Código	Foto	Medidas mm
Ford	Escort	Transmisión	Derecho - Izquierdo / Homocinética	Caja	MOTOR 1.6 - AÑO ...95	Kit: 222-32D Fuelle: 222-12	 Ø May. 81 Ø Men. 22 Largo 80 Pliegues 4
			Derecho - Izquierdo / Homocinética	Caja	MOTOR 1.6 - AÑO ...95	Kit: 213-32E Fuelle: 213-12	 Ø May. 74 Ø Men. 21 Largo 103 Pliegues 4
	Escort	Transmisión	Derecho - Izquierdo / Homocinética	Caja	MOTOR 1.8 - AÑO ...95	Kit: 160-32 Fuelle: 160-12	 Ø May. 51.5 Ø Men. 19,5 Largo 75 Pliegues 4
			Derecho - Izquierdo / Homocinética	Caja	MOTOR 1.8 - AÑO ...95	Kit: 160-32A Fuelle: 160-12	 Ø May. 51.5 Ø Men. 19,5 Largo 75 Pliegues 4
	Escort	Transmisión	Derecho - Izquierdo / Homocinética	Rueda	MOTOR 1.8 - AÑO ...95	Kit: 213-32H Fuelle: 213-12	 Ø May. 74 Ø Men. 21 Largo 103 Pliegues 4
			Derecho - Izquierdo / Homocinética	Rueda	MOTOR 1.8 - AÑO 96...	Kit: 222-32 Fuelle: 222-12	 Ø May. 81 Ø Men. 22 Largo 80 Pliegues 4







Marca/Mod	Linea	Tipo	Lado	Versiones	Código	Foto	Medidas mm		
Ford	Escort	Transmisión	Derecho / Homocinética	Caja	MOTOR 1.8 - AÑO 96...	Kit: 222-32D Fuelle: 222-12		Ø May. 81 Ø Men. 22 Largo 80 Pliegues 4	
			Izquierdo / Homocinética	Caja	MOTOR 1.8 - AÑO 96...	Kit: 218-32 Fuelle: 218-12		Ø May. 56 Ø Men. 26 Largo 99 Pliegues 4	
	Ford	Escort	Transmisión	Izquierdo / Homocinética	Caja	MOTOR 1.8 - AÑO 96...	Kit: 218-32A Fuelle: 218-12		Ø May. 56 Ø Men. 26 Largo 99 Pliegues 4
				-	Caja	MOTOR 1.8 CLX-GHIA-CL-LX-XR3-CABRIOLET AÑO 96...03	Kit: 109-32 Fuelle: 109-12		Ø May. 65 Ø Men. 22,5 Largo 93 Pliegues 4
	Ford	Escort	Transmisión	Derecho / Homocinética	Caja	MOTOR 1.8 CLX-GHIA-CL-LX-XR3-CABRIOLET AÑO 96...03	Kit: 222-32D Fuelle: 222-12		Ø May. 81 Ø Men. 22 Largo 80 Pliegues 4
				Derecho / Homocinética	Caja	MOTOR 1.8 CLX-GHIA-CL-LX-XR3-CABRIOLET AÑO 96...03	Kit: 214-32 Fuelle: 214-12		Ø May. Trebol Ø Men. 22 Largo 113 Pliegues 3

Marca/Mod	Linea	Tipo	Lado	Versiones	Código	Foto	Medidas mm	
Ford	Escort	Transmisión	Derecho / Homocinética	Caja	MOTOR Motor Zetec Diesel - AÑO -	Kit: 214-32 Fuelle: 214-12		Ø May. Trebol Ø Men. 22 Largo 113 Pliegues 3
			Izquierdo / Homocinética	Rueda	MOTOR Motor Zetec Diesel - AÑO -	Kit: 213-32H Fuelle: 213-12		Ø May. 74 Ø Men. 21 Largo 103 Pliegues 4
Ford	Fiesta	Dirección	Mecánica	Derecho - Izquierdo	MOTOR 1.3 / 1.4 / 1.6 / 1.8 CL-CLX-LX / TDCI-CLX / CLX-AMBIENTE-MAX-AMB-ONE-MAX-EDGE-ENERGY-FRESH / CL-CLX AÑO 94...99 / 94...	216-12		Ø May. 30.39 Ø Men. 10,35 Largo 210 Pliegues 15
			Hidráulica	Derecho - Izquierdo	MOTOR 1.4 / 1.6 / 1.8 TDCI-CLX / CLX-AMBIENTE-MAX-AMB-ONE-MAX-EDGE-ENERGY-FRESH / CL-CLX AÑO 94...	233-15		Ø May. 55 Ø Men. 15 Largo 210 Pliegues 16
Ford	Fiesta	Suspensión	Estructura Mc. Pherson	Delantero	MOTOR - - AÑO 02...	225-35		Ø May. 56.5 Ø Men. 36 Largo 200 Pliegues 18
			Espiga - Especial	Trasero	MOTOR - - AÑO 94...02	227-35		Ø May. 50 Ø Men. 48 Largo 166 Pliegues 17

Marca/Mod	Linea	Tipo	Lado	Versiones	Código	Foto	Medidas mm
Ford	Fiesta	Suspensión					
		Espiga - Especial	Trasero	MOTOR - Todos Los Modelos AÑO -	2011-97		Ø May. 56 Ø Men. 11 Largo 154 Pliegues 0
Ford	Fiesta	Suspensión					
		Espiga - Especial	Trasero	MOTOR - Todos Los Modelos AÑO -	217-35		Ø May. 46 Ø Men. 45 Largo 184 Pliegues 12
Ford	Fiesta	Suspensión					
		Espiga - Especial	Trasero	MOTOR 02... - AÑO -	228-35		Ø May. 48 Ø Men. 34 Largo 207 Pliegues
Ford	Fiesta	Suspensión					
		Estructura Mc. Pherson	Delantero	MOTOR 1.4 / 1.6 / 2.0 TDCI-FREESTYLE / XL-XLS-XLT / XLS-XLT-4X4 AÑO 03...	2016-97		Ø May. 68 Ø Men. 22 Largo 70 Pliegues 0
Ford	Fiesta	Suspensión					
		Estructura Mc. Pherson	Delantero	MOTOR 1.4 / 1.6 / 1.8 TDCI-CLX / CLX-AMBIENTE-MAX-AMB-ONE-MAX-EDGE-ENERGY-FRESH / CL-CLX AÑO 01...	2007-97		Ø May. 54 Ø Men. 22 Largo 90 Pliegues 0
Ford	Fiesta	Suspensión					
		Espiga - Ojal	Trasero	MOTOR 1.4 / 1.6 / 1.8 TDCI-CLX / CLX-AMBIENTE-MAX-AMB-ONE-MAX-EDGE-ENERGY-FRESH / CL-CLX AÑO 94...	2017-97		Ø May. 58 Ø Men. 16 Largo 136 Pliegues 0







Marca/Mod	Linea	Tipo	Lado	Versiones	Código	Foto	Medidas mm	
Ford	Fiesta	Suspensión	Estructura Mc. Pherson	Delantero	MOTOR 1.4 / 1.6 / 1.8 TDCI-CLX / CLX-AMBIENTE-MAX-AMB-ONE-MAX-EDGE-ENERGY-FRESH / CL-CLX AÑO 94...		Ø May. 56 Ø Men. 39 Largo 226 Pliegues 13	
								215-35
	229-35							
			Ø May. 65 Ø Men. 38 Largo 163 Pliegues 12					
				Ø May. 55 Ø Men. 21 Largo 98 Pliegues 0				
		Fiesta	Suspensión		Estructura Mc. Pherson	Delantero	MOTOR Endura CLX AÑO 96...97	
	0502-97							
Fiesta	Transmisión	Derecho - Izquierdo / Homocinética	Rueda	MOTOR -- AÑO -	Kit: 208-32 Fuelle: 208-12		Ø May. 66 Ø Men. 20 Largo 103 Pliegues 4	
								Kit: 222-32 Fuelle: 222-12
Fiesta	Transmisión	Derecho - Izquierdo / Homocinética	Rueda	MOTOR -- AÑO 97...	Kit: 222-32 Fuelle: 222-12		Ø May. 81 Ø Men. 22 Largo 80 Pliegues 4	
								Kit: 214-32 Fuelle: 214-12
Fiesta	Transmisión	Derecho - Izquierdo / Triceta	Caja	MOTOR -- AÑO 97...	Kit: 214-32 Fuelle: 214-12		Ø May. Trebol Ø Men. 22 Largo 113 Pliegues 3	



Marca/Mod	Linea	Tipo	Lado	Versiones	Código	Foto	Medidas mm	
Ford	Fiesta	Transmisión	Derecho / Triceta	Caja	MOTOR - CLX / LX AÑO 96...	Kit: 111-32 Fuelle: 111-12		Ø May. 63 Ø Men. 20 Largo 105 Pliegues 3
		Transmisión	Derecho - Izquierda	Caja	MOTOR - Max AÑO 13...	Kit: 318-32 Fuelle: 318-12		Ø May. Trebol Ø Men. 20 Largo 82 Pliegues 3
		Transmisión	Derecho - Izquierda / Triceta	Caja	MOTOR 1.3 / 1.4 / 1.6 / 1.8 CL-CLX-LX / TDCI- CLX / CLX-AMBIENTE- MAX-AMB-ONE-MAX- EDGE-ENERGY-FRESH / CL-CLX AÑO 94...99 / 94...	Kit: 214-32 Fuelle: 214-12		Ø May. Trebol Ø Men. 22 Largo 113 Pliegues 3
		Transmisión	Derecho - Izquierda / Triceta	Caja	MOTOR 1.4 / 1.6 / 1.8 TDCI-CLX / CLX- AMBIENTE-MAX-AMB- ONE-MAX-EDGE- ENERGY-FRESH / CL- CLX AÑO 94...	Kit: 109-32 Fuelle: 109-12		Ø May. 65 Ø Men. 22,5 Largo 93 Pliegues 4
		Transmisión	Derecho - Izquierdo / Homocinética	Rueda	MOTOR Motor Zetec 1.0 - 1.3 - AÑO -	Kit: 213-32C Fuelle: 213-12		Ø May. 74 Ø Men. 21 Largo 103 Pliegues 4
		Transmisión	Derecho - Izquierda / Triceta	Caja	MOTOR Motor Zetec 1.0 - 1.3 - AÑO -	Kit: 109-32 Fuelle: 109-12		Ø May. 65 Ø Men. 22,5 Largo 93 Pliegues 4







Marca/Mod	Linea	Tipo	Lado	Versiones	Código	Foto	Medidas mm	
Ford	Fiesta Kinetic	Dirección	Eléctrica	Derecho - Izquierdo	MOTOR 1.6 - 16V Sigma - AÑO 1.6 - 16V Sigma (10...)	233-15		Ø May. 55 Ø Men. 15 Largo 210 Pliegues 16
		Suspensión	-	Delantero	MOTOR 1.6 - AÑO 11...	235-35		Ø May. 83 Ø Men. 56 Largo 200 Pliegues 13
		Suspensión	Espiga - Especial	Trasero	MOTOR 1.6 - AÑO 11...	228-35		Ø May. 48 Ø Men. 34 Largo 207 Pliegues
		Transmisión	Derecho - Izquierda / Triceta	Caja	MOTOR 1.6 - 16V - AÑO 11...	Kit: 236-32 Fuelle: 236-12		Ø May. Trebol Ø Men. 20,5 Largo 84 Pliegues 3
Ford	Focus	Dirección	Hidráulica	Derecho - Izquierdo	MOTOR 1.6 / 1.8 / 2.0 8V AMBIENTE-EDGE-L8 / 16V CLX-AMBIENTE-EDGE-LX / 16V CLX-EDGE-GHIA-XR-L8 AÑO 99...12	233-15		Ø May. 55 Ø Men. 15 Largo 210 Pliegues 16
		Suspensión	Estructura Mc. Pherson	Delantero	MOTOR 1.6 / 1.8 / 2.0 8V AMBIENTE-EDGE-L8 / 16V CLX-AMBIENTE-EDGE-LX / 16V CLX-EDGE-GHIA-XR-L8 AÑO 00...08	176-35		Ø May. 57 Ø Men. 23,9 Largo 310 Pliegues 13





Marca/Mod	Linea	Tipo	Lado	Versiones	Código	Foto	Medidas mm	
Ford	Focus	Suspensión	Trasero	Espiga - Especial	MOTOR 1.6 / 1.8 / 2.0 8V AMBIENTE-EDGE-L8 / 16V CLX- AMBIENTE-EDGE-LX / 16V CLX-EDGE-GHIA- XR-L8 AÑO 99...12	2011-97		Ø May. 56 Ø Men. 11 Largo 154 Pliegues 0
					MOTOR 1.6 / 1.8 / 2.0 8V AMBIENTE-EDGE-L8 / 16V CLX- AMBIENTE-EDGE-LX / 16V CLX-EDGE-GHIA- XR-L8 AÑO 99...12	217-35		Ø May. 46 Ø Men. 45 Largo 184 Pliegues 12
	Focus	Suspensión	Delantero	Estructura Mc. Pherson	MOTOR 1.6 / 1.8 / 2.0 8V AMBIENTE-EDGE-L8 / 16V CLX- AMBIENTE-EDGE-LX / 16V CLX-EDGE-GHIA- XR-L8 AÑO 99...12	2018-97		Ø May. 49 Ø Men. 17,5 Largo 55 Pliegues 0
					MOTOR 1.8 / 2.0 - AÑO -	227-35		Ø May. 50 Ø Men. 48 Largo 166 Pliegues 17
	Focus	Transmisión	-	Rueda	MOTOR 1.6 / 1.8 / 2.0 8V AMBIENTE-EDGE-L8 / 16V CLX- AMBIENTE-EDGE-LX / 16V CLX-EDGE-GHIA- XR-L8 AÑO 99...12	Kit: 232-32A Fuelle: 232-12		Ø May. 82 Ø Men. 23 Largo 107 Pliegues 5
					MOTOR 1.6 / 1.8 / 2.0 8V AMBIENTE-EDGE-L8 / 16V CLX- AMBIENTE-EDGE-LX / 16V CLX-EDGE-GHIA- XR-L8 AÑO 99...12	Kit: 231-32 Fuelle: 231-12		Ø May. Trebol Ø Men. 23 Largo 89 Pliegues 3







Marca/Mod	Linea	Tipo	Lado	Versiones	Código	Foto	Medidas mm
Ford	Focus	Transmisión	Derecho - Izquierdo / Homocinética	Rueda	MOTOR Nafta CLX/LX/Ghia/Edge/Ambiente/XR AÑO 02...	Kit: 070-32A Fuelle: 070-12	 Ø May. 79 Ø Men. 32 Largo 110 Pliegues 5
Ford	Focus	Transmisión	Derecho - Izquierda / Triceta	Caja	MOTOR Nafta CLX/LX/Ghia/Edge/Ambiente/XR AÑO 02...	Kit: 058-32 Fuelle: 058-12	 Ø May. Trebol Ø Men. 28,5 Largo 87 Pliegues 3
Ford	Focus II	Suspensión	Estructura Mc. Pherson	Delantero	MOTOR 1.6 / 1.8 / 2.0 8V AMBIENTE-EDGE-L8 / 16V CLX-AMBIENTE-EDGE-LX / 16V CLX-EDGE-GHIA-XR-L8 AÑO 08...	176-35	 Ø May. 57 Ø Men. 23,9 Largo 310 Pliegues 13
Ford	Focus III	Transmisión	Derecho - Izquierda / Triceta	Caja	MOTOR 1.6 - 16V / 2.0 - 16V - AÑO 13...	Kit: 236-32 Fuelle: 236-12	 Ø May. Trebol Ø Men. 20,5 Largo 84 Pliegues 3
Ford	Galaxy	Dirección	Mecánica	Único - Derecho	MOTOR 1.8 / 2.0 / 2.3 I / GHIA-GL-GLI / VAN AÑO ...96	164-15	 Ø May. 44 Ø Men. 22,3 Largo 190 Pliegues 15
Ford	Galaxy	Suspensión	Espiga - Especial	Trasero	MOTOR - - AÑO ...94	2011-97	 Ø May. 56 Ø Men. 11 Largo 154 Pliegues 0







Marca/Mod	Linea	Tipo	Lado	Versiones	Código	Foto	Medidas mm	
Ford	Galaxy	Suspensión	Espiga - Especial	Trasero	MOTOR ...94 - AÑO -	227-35		Ø May. 50 Ø Men. 48 Largo 166 Pliegues 17
		Suspensión	Cartucho Mc Pherson	Delantero	MOTOR 1.8 / 2.0 / 2.3 I / GHIA-GL-GLI / VAN AÑO ...96	2009-97		Ø May. 52 Ø Men. 19 Largo 75 Pliegues 0
		Transmisión	Derecho - Izquierdo / Homocinética	Caja	MOTOR - Ghia AÑO ...92	Kit: 160-32 Fuelle: 160-12		Ø May. 51.5 Ø Men. 19,5 Largo 75 Pliegues 4
		Transmisión	Derecho - Izquierdo / Homocinética	Caja	MOTOR - Ghia AÑO ...92	Kit: 160-32A Fuelle: 160-12		Ø May. 51.5 Ø Men. 19,5 Largo 75 Pliegues 4
		Transmisión	Derecho - Izquierdo / Homocinética	Rueda	MOTOR - Ghia AÑO ...92	Kit: 162-32B Fuelle: 162-12		Ø May. 73.5 Ø Men. 19 Largo 80 Pliegues 4
		Transmisión	Derecho - Izquierdo / Homocinética	Rueda	MOTOR 1.8 / 2.0 Ghia AÑO 93...	Kit: 222-32A Fuelle: 222-12		Ø May. 81 Ø Men. 22 Largo 80 Pliegues 4







Marca/Mod	Linea	Tipo	Lado	Versiones	Código	Foto	Medidas mm	
Ford	Galaxy	Transmisión	Derecho - Izquierdo / Homocinética	Caja	MOTOR 1.8 / 2.0 Ghia AÑO 93...		Kit: 218-32 Fuelle: 218-12	Ø May. 56 Ø Men. 26 Largo 99 Pliegues 4
Ford	Ka	Dirección	Hidráulica	Derecho - Izquierdo	MOTOR 1.0 - 1.3 - 1.6 / 1.6 CLI/GLI/GTI / XR / AÑO 94...97 / 97...14 / 01...		233-15	Ø May. 55 Ø Men. 15 Largo 210 Pliegues 16
	Ka	Suspensión	Estructura Mc. Pherson	Delantero	MOTOR 1.0 / 1.3 - AÑO 97...14		2015-97	Ø May. 52 Ø Men. 18 Largo 72 Pliegues 0







Marca/Mod	Linea	Tipo	Lado	Versiones	Código	Foto	Medidas mm	
Ford	Ka	Suspensión	Espiga - Especial	Trasero	MOTOR 1.0 / 1.3 - AÑO 97...14	217-35		Ø May. 46 Ø Men. 45 Largo 184 Pliegues 12
		Suspensión	Estructura Mc. Pherson	Delantero	MOTOR 1.0 / 1.3 - AÑO 97...14	215-35A		Ø May. 56 Ø Men. 39 Largo 226 Pliegues 13
		Suspensión	Espiga - Especial	Trasero	MOTOR 1.0 / 1.3 / 1.6 XR AÑO 97...14	2011-97		Ø May. 56 Ø Men. 11 Largo 154 Pliegues 0
		Suspensión	Espiga - Especial	Trasero	MOTOR 1.0 / 1.6 - AÑO -	227-35		Ø May. 50 Ø Men. 48 Largo 166 Pliegues 17
		Suspensión	Estructura Mc. Pherson	Delantero	MOTOR 1.0 / 1.3 - AÑO 97...14	2007-97		Ø May. 54 Ø Men. 22 Largo 90 Pliegues 0
		Suspensión	Estructura Mc. Pherson	Delantero	MOTOR 1.6 XR AÑO ...92	2015-97		Ø May. 52 Ø Men. 18 Largo 72 Pliegues 0







Marca/Mod	Linea	Tipo	Lado	Versiones	Código	Foto	Medidas mm	
Ford	Ka	Suspensión	Espiga - Especial	Trasero	MOTOR 1.6 XR AÑO 97...14	217-35		Ø May. 46 Ø Men. 45 Largo 184 Pliegues 12
			Estructura Mc. Pherson	Delantero	MOTOR 1.6 XR AÑO 97...14	215-35A		Ø May. 56 Ø Men. 39 Largo 226 Pliegues 13
	Ka	Suspensión	Estructura Mc. Pherson	Delantero	MOTOR 1.6 XR AÑO 97...14	215-35		Ø May. 56 Ø Men. 39 Largo 226 Pliegues 13
			Estructura Mc. Pherson	Delantero	MOTOR 1.6 XR AÑO 99...01	2007-97		Ø May. 54 Ø Men. 22 Largo 90 Pliegues 0
	Ka	Transmisión	Derecho - Izquierda / Triceta	Rueda	MOTOR - - AÑO -	Kit: 208-32 Fuelle: 208-12		Ø May. 66 Ø Men. 20 Largo 103 Pliegues 4
			Derecho - Izquierda / Triceta	Caja	MOTOR - - AÑO 97...	Kit: 214-32 Fuelle: 214-12		Ø May. Trebol Ø Men. 22 Largo 113 Pliegues 3







Marca/Mod	Linea	Tipo	Lado	Versiones	Código	Foto	Medidas mm	
Ford	Ka	Transmisión	Derecho / Triceta	Caja	MOTOR 1.6 - AÑO 99...	Kit: 109-32 Fuelle: 109-12		Ø May. 65 Ø Men. 22,5 Largo 93 Pliegues 4
			Derecho / Triceta	Caja	MOTOR 1.6 - AÑO 99...	Kit: 109-32 Fuelle: 109-12		Ø May. 65 Ø Men. 22,5 Largo 93 Pliegues 4
			Izquierdo / Triceta	Caja	MOTOR 1.6 - AÑO 99...	Kit: 214-32 Fuelle: 214-12		Ø May. Trebol Ø Men. 22 Largo 113 Pliegues 3
			Derecho - Izquierdo / Homocinética	Rueda	MOTOR 1.6 - AÑO 99...	Kit: 222-32G Fuelle: 222-12		Ø May. 81 Ø Men. 22 Largo 80 Pliegues 4
			Derecho / Triceta	Caja	MOTOR 1.6 XR AÑO 97...14	Kit: 109-32 Fuelle: 109-12		Ø May. 65 Ø Men. 22,5 Largo 93 Pliegues 4
Ford	Kuga	Transmisión	-	Caja - Rueda	MOTOR - - AÑO -	Kit: 951-32A		FUELLE Universal. Para más información ver Página 7





Marca/Mod	Linea	Tipo	Lado	Versiones	Código	Foto	Medidas mm	
Ford	Mondeo	Transmisión	Derecho - Izquierda / Triceta	Caja	MOTOR - CLX / GHIA AÑO 95...	Kit: 207-32G Fuelle: 207-12		Ø May. 84 Ø Men. 24 Largo 125 Pliegues 7
		Transmisión	Derecho - Izquierdo / Homocinética	Rueda	MOTOR - CLX / GHIA AÑO 95...	Kit: 062-32G Fuelle: 062-12		Ø May. 87 Ø Men. 24 Largo 125 Pliegues 7
Ford	Orion	Dirección	Mecánica	Derecho - Izquierdo	MOTOR 1.6 /1.8 - AÑO -	219-15		Ø May. 57 Ø Men. 12,7 Largo 190,36 Pliegues 13
		Dirección	Hidráulica	Derecho - Izquierdo	MOTOR 2.0 / 1.6 / 1.8 I GHIA / GL / GLI-GLX-VERONA AÑO 93...97	233-15		Ø May. 55 Ø Men. 15 Largo 210 Pliegues 16
Ford	Orion	Suspensión	Estructura Mc. Pherson	Delantero	MOTOR - Ghia AÑO 93...	0502-97		Ø May. 55 Ø Men. 21 Largo 98 Pliegues 0
		Suspensión	Espiga - Ojal	Trasero	MOTOR 2.0 / 1.6 / 1.8 I GHIA / GL / GLI-GLX-VERONA AÑO 93...97	166-35		Ø May. 45,3 Ø Men. 39,04 Largo 162 Pliegues 12







Marca/Mod	Linea	Tipo	Lado	Versiones	Código	Foto	Medidas mm	
Ford	Orion	Suspensión	Espiga - Ojal	Trasero	MOTOR 2.0 / 1.6 / 1.8 I GHIA / GL / GLI-GLX- VERONA AÑO 93...97	2005-97		Ø May. 56 Ø Men. 11 Largo 140 Pliegues 0
		Suspensión	Estructura Mc. Pherson	Delantero	MOTOR 2.0 / 1.6 / 1.8 I GHIA / GL / GLI-GLX- VERONA AÑO 93...97	224-35		Ø May. 58.6 Ø Men. 18,2 Largo 180 Pliegues 15
Ford	Orion	Transmisión	Derecho - Izquierdo / Homocinética	Rueda	MOTOR 1.6 - AÑO 92...	Kit: 213-32G Fuelle: 213-12		Ø May. 74 Ø Men. 21 Largo 103 Pliegues 4
		Transmisión	Derecho - Izquierdo / Homocinética	Rueda	MOTOR 1.8 / 2.0 - AÑO 93...	Kit: 222-32 Fuelle: 222-12		Ø May. 81 Ø Men. 22 Largo 80 Pliegues 4
Ford	Orion	Transmisión	Derecho - Izquierdo / Homocinética	Caja	MOTOR 1.8 / 2.0 - AÑO 93...	Kit: 218-32 Fuelle: 218-12		Ø May. 56 Ø Men. 26 Largo 99 Pliegues 4
		Transmisión	Derecho - Izquierdo / Homocinética	Caja	MOTOR 1.8 / 2.0 - AÑO 93...	Kit: 218-32A Fuelle: 218-12		Ø May. 56 Ø Men. 26 Largo 99 Pliegues 4







Marca/Mod	Linea	Tipo	Lado	Versiones	Código	Foto	Medidas mm	
Ford	Ranger	Dirección	Hidráulica	Derecho - Izquierdo	MOTOR 2.2 / 2.3 / 2.5 / 2.8 / 3.0 / 3.2 XL TDI / XL / XL TDI-XLT / TDI XL-XLT / TDI XL-XLS / XL-TDI-XLS-4X2-4X4 AÑO 96...12	226-12		Ø May. 66.8 Ø Men. 13,5 Largo 210 Pliegues 13
		Transmisión	Derecho - Izquierda / Triceta	Caja	MOTOR 2.8 - AÑO 01...	Kit: 230-32 Fuelle: 230-12		Ø May. Trebol Ø Men. 27 Largo 130 Pliegues 6
		Transmisión	Derecho - Izquierdo / Homocinética	Rueda	MOTOR 2.8 - AÑO 01...	Kit: 062-32F Fuelle: 062-12		Ø May. 87 Ø Men. 24 Largo 125 Pliegues 7
Ford	Sierra	Dirección	Mecánica	Izquierdo	MOTOR 1.6 / 2.3 - AÑO ...92 / ...94	200-12		Ø May. 44 Ø Men. 11 Largo 144 Pliegues 12
		Dirección	Mecánica	Derecho	MOTOR 1.6 / 2.3 - AÑO ...92 / ...94	201-12		Ø May. 25.8 Ø Men. 11 Largo 199 Pliegues 13
		Dirección	Hidráulica	Derecho - Izquierdo	MOTOR 1.6 / 2.3 - AÑO ...94	210-12		Ø May. 46 Ø Men. 12,5 Largo 196 Pliegues 13

Marca/Mod	Linea	Tipo	Lado	Versiones	Código	Foto	Medidas mm	
Ford	Sierra	Transmisión	Izquierdo / Triceta	Rueda	MOTOR 1.6 - AÑO -	Kit: 206-32C Fuelle: 206-12		Ø May. 46,5 Ø Men. 19,7 Largo 86 Pliegues 2
			Derecho - Izquierda / Triceta	Caja	MOTOR 1.6 - AÑO -	Kit: 206-32C Fuelle: 206-12		Ø May. 46,5 Ø Men. 19,7 Largo 86 Pliegues 2
			Derecho / Triceta	Rueda	MOTOR 1.6 - AÑO -	Kit: 206-32C Fuelle: 206-12		Ø May. 46,5 Ø Men. 19,7 Largo 86 Pliegues 2
			Derecho - Izquierda / Triceta	Caja	MOTOR 2.3 - AÑO ...94	Kit: 065-32 Fuelle: 065-12		Ø May. 52 Ø Men. 22,2 Largo 92,3 Pliegues 4
			Derecho - Izquierda / Triceta	Rueda	MOTOR 2.3 - AÑO ...94	Kit: 065-32 Fuelle: 065-12		Ø May. 52 Ø Men. 22,2 Largo 92,3 Pliegues 4
Ford	Taurus	Dirección	Hidráulica	Derecho - Izquierdo	MOTOR - Todos Los Modelos AÑO ...92	210-12		Ø May. 46 Ø Men. 12,5 Largo 196 Pliegues 13







Marca/Mod	Linea	Tipo	Lado	Versiones	Código	Foto	Medidas mm	
Ford	Taurus	Dirección	Mecánica	Derecho	MOTOR - Todos Los Modelos AÑO ...92	201-12		Ø May. 25.8 Ø Men. 11 Largo 199 Pliegues 13
		Dirección	Mecánica	Izquierdo	MOTOR - Todos Los Modelos AÑO ...92	200-12		Ø May. 44 Ø Men. 11 Largo 144 Pliegues 12
Ford	Transit	Dirección	Mecánica / Hidráulica	Derecho - Izquierdo	MOTOR - 120-S / 190-L / 330 / 350 L AÑO 98...	260-12		Ø May. 54.3 Ø Men. 15.4 Largo 260 Pliegues 21
Honda	Accord	Transmisión	-	Rueda	MOTOR 2.0 / 2.2 / 2.3 EX / EX-EXL-EXR-EXRL / EX-EXR-EXRL-EXSE-AUT. AÑO 93...02	Kit: 402-32C Fuelle: 402-12		Ø May. 84 Ø Men. 23 Largo 102 Pliegues 3
Honda	City	Dirección	Hidráulica	Derecho - Izquierdo	MOTOR 1.5 EXL-LX-AUT. AÑO 90...	272-15		Ø May. 54 Ø Men. 14 Largo 177 Pliegues 13
		Suspensión	-	Delantero	MOTOR 1.5 - AÑO 09...13	410-35		Ø May. 72 Ø Men. 24 Largo 220 Pliegues 13







Marca/Mod	Linea	Tipo	Lado	Versiones	Código	Foto	Medidas mm
Honda	Civic	Dirección	Hidráulica	Derecho - Izquierdo	MOTOR 1.7 EX-EXS-LX-VTI-COUPE AÑO 97...01	113-12	 Ø May. 41.18 Ø Men. 10,52 Largo 158 Pliegues 13
Honda	Civic	Transmisión	Derecho - Izquierda / Triceta	Caja	MOTOR 1.6 / 1.7 EX-LX-SI / EX-AUT. AÑO 00...05	Kit: 276-32 Fuelle: 276-12	 Ø May. Trebol Ø Men. 21 Largo 82 Pliegues 3
Honda	Civic	Transmisión	Derecho - Izquierda / Triceta	Caja	MOTOR 1.6 / 1.7 EX-LX-SI / EX-AUT. AÑO 06...	Kit: 276-32 Fuelle: 276-12	 Ø May. Trebol Ø Men. 21 Largo 82 Pliegues 3
Honda	Civic	Transmisión	-	Rueda	MOTOR 1.6 / 1.7 EX-LX-SI / EX-AUT. AÑO 93...99	Kit: 402-32C Fuelle: 402-12	 Ø May. 84 Ø Men. 23 Largo 102 Pliegues 3
Honda	Fit	Suspensión	Estructura Mc. Pherson	Delantero	MOTOR - - AÑO 03...09	409-35	 Ø May. 66.2 Ø Men. 27 Largo 225 Pliegues 15
Honda	Fit	Suspensión	-	Delantero	MOTOR 1.4 / 1.5 - AÑO 09...	410-35	 Ø May. 72 Ø Men. 24 Largo 220 Pliegues 13







Marca/Mod	Linea	Tipo	Lado	Versiones	Código	Foto	Medidas mm
Honda	New Fit	Dirección	Hidráulica	Derecho - Izquierdo	MOTOR 1.4 / 1.5 LX- LXL / EX AÑO 10...	272-15	 Ø May. 54 Ø Men. 14 Largo 177 Pliegues 13
Honda	Passport	Transmisión	-	Rueda	MOTOR - EX AWD AÑO 96...01	Kit: 402-32C Fuelle: 402-12	 Ø May. 84 Ø Men. 23 Largo 102 Pliegues 3
Honda	Prelude	Transmisión	-	Rueda	MOTOR 2.0 / 2.3 VTI / AUT. AÑO 93...99	Kit: 402-32C Fuelle: 402-12	 Ø May. 84 Ø Men. 23 Largo 102 Pliegues 3
Hyundai	Santa fe	Dirección	Hidráulica	Derecho - Izquierdo	MOTOR 2.2 / 2.4 / 2.7 CRDI / 2WD / V6 AÑO 01...	272-15	 Ø May. 54 Ø Men. 14 Largo 177 Pliegues 13
Hyundai	Santa fe	Transmisión	-	Caja - Rueda	MOTOR - - AÑO -	Kit: 951-32A	 FUELLE Universal. Para más información ver Página 7
Hyundai	Santa fe	Transmisión	-	Caja	MOTOR 2.2 / 2.4 / 2.7 CRDI / 2WD / V6 AÑO 01...	Kit: 402-32C Fuelle: 402-12	 Ø May. 84 Ø Men. 23 Largo 102 Pliegues 3







Marca/Mod	Linea	Tipo	Lado	Versiones	Código	Foto	Medidas mm
Hyundai	Santa fe	Transmisión	Rueda	MOTOR 2.2 / 2.4 / 2.7 CRDI / 2WD / V6 AÑO 01...	Kit: 062-32H Fuelle: 062-12		Ø May. 87 Ø Men. 24 Largo 125 Pliegues 7
Hyundai	Tucson	Dirección	Hidráulica	Derecho - Izquierdo MOTOR 2.0 /2.7 GL-CRDI / V6 4X2/4X4 AÑO 05...	272-15		Ø May. 54 Ø Men. 14 Largo 177 Pliegues 13
Hyundai	Tucson	Transmisión	Caja - Rueda	MOTOR - - AÑO -	Kit: 951-32A		FUELLE Universal. Para más información ver Página 7
Hyundai	Tucson	Transmisión	Rueda	MOTOR 2.0 /2.7 GL-CRDI / V6 4X2/4X4 AÑO 05...	Kit: 062-32H Fuelle: 062-12		Ø May. 87 Ø Men. 24 Largo 125 Pliegues 7
Hyundai	Tucson	Transmisión	Caja	MOTOR 2.0 /2.7 GL-CRDI / V6 4X2/4X4 AÑO 05...	Kit: 402-32C Fuelle: 402-12		Ø May. 84 Ø Men. 23 Largo 102 Pliegues 3
Isuzu	Amigo	Transmisión	Homocinética Rueda	MOTOR 2.2 4x4 MT LS XS V6 AÑO -	Kit: 402-32C Fuelle: 402-12		Ø May. 84 Ø Men. 23 Largo 102 Pliegues 3







Griffo S.R.L.







Marca/Mod	Linea	Tipo	Lado	Versiones	Código	Foto	Medidas mm
Isuzu	Rodeo	Transmisión	Homocinética Rueda	MOTOR - 4WD LS XS AÑO 91...	Kit: 402-32C Fuelle: 402-12		Ø May. 84 Ø Men. 23 Largo 102 Pliegues 3
Isuzu	Trooper	Transmisión	Homocinética Rueda	MOTOR - AWD AÑO 87...91	Kit: 402-32C Fuelle: 402-12		Ø May. 84 Ø Men. 23 Largo 102 Pliegues 3
Jeep	Compass	Dirección	Hidráulica Derecho - Izquierdo	MOTOR - - AÑO 07...17	312-15		Ø May. 46 Ø Men. 12 Largo 205 Pliegues 13
Kia	Sportage	Transmisión	Homocinética Caja	MOTOR 2.0 / 2.2 4x4 / DLX / EX AÑO 95...00	Kit: 402-32C Fuelle: 402-12		Ø May. 84 Ø Men. 23 Largo 102 Pliegues 3
Kia	Sportage	Transmisión	Homocinética Rueda	MOTOR 2.0 / 2.2 4x4 / DLX / EX AÑO 95...00	Kit: 402-32C Fuelle: 402-12		Ø May. 84 Ø Men. 23 Largo 102 Pliegues 3
Mazda	323	Transmisión	Derecho - Izquierdo / Homocinética Rueda	MOTOR - F Sedan AT / STD aut / STD manual AÑO -	Kit: 059-32 Fuelle: 059-12		Ø May. 79,5 Ø Men. 22 Largo 105 Pliegues 3







Marca/Mod	Linea	Tipo	Lado	Versiones	Código	Foto	Medidas mm	
Mazda	Pickup B 2600	Transmisión	Homocinética	Rueda	MOTOR - 4x4 Cab.doble/simple AÑO 87...	Kit: 402-32C Fuelle: 402-12		Ø May. 84 Ø Men. 23 Largo 102 Pliegues 3
		Transmisión	Derecho - Izquierda / Triceta	Caja	MOTOR - TE-TN AÑO ...96	Kit: 117-32D Fuelle: 117-12		Ø May. 72 Ø Men. 23 Largo 116 Pliegues 4
Mercedes Benz	180	Transmisión	Derecho - Izquierda / Triceta	Rueda	MOTOR - TE-TN AÑO ...96	Kit: 306-32 Fuelle: 306-12		Ø May. 91 Ø Men. 22,7 Largo 129 Pliegues 4
		Dirección	Hidráulica	Derecho - Izquierdo	MOTOR - 310 / 312 AÑO 98...	260-12		Ø May. 54,3 Ø Men. 15,4 Largo 260 Pliegues 21
Mitsubishi	L200	Dirección	Hidráulica	Derecho - Izquierdo	MOTOR - Todos Los Modelos AÑO -	272-15		Ø May. 54 Ø Men. 14 Largo 177 Pliegues 13
		Transmisión	-	Caja	MOTOR - - AÑO -	Kit: 402-32C Fuelle: 402-12		Ø May. 84 Ø Men. 23 Largo 102 Pliegues 3







Marca/Mod	Linea	Tipo	Lado	Versiones	Código	Foto	Medidas mm
Mitsubishi	Montero	Transmisión	Homocinética Rueda	MOTOR - GL/GLS AÑO 87...	Kit: 402-32C Fuelle: 402-12		Ø May. 84 Ø Men. 23 Largo 102 Pliegues 3
Nissan	Frontier	Transmisión	Caja	MOTOR 2.5 / 2.8 DC / 4X2/4X4 AÑO 02...14	Kit: 207-32G Fuelle: 207-12		Ø May. 84 Ø Men. 24 Largo 125 Pliegues 7
Nissan	Kicks	Dirección	Hidráulica Derecho - Izquierdo	MOTOR 1.6 Todos Los Modelos AÑO 18...	312-15		Ø May. 46 Ø Men. 12 Largo 205 Pliegues 13
Nissan	March	Dirección	Hidráulica Derecho - Izquierdo	MOTOR 1.6 Todos Los Modelos AÑO 12...	312-15		Ø May. 46 Ø Men. 12 Largo 205 Pliegues 13
Nissan	Note	Dirección	Hidráulica Derecho - Izquierdo	MOTOR 1.6 L-SR-ADVANCE-SENSE-AUT AÑO 15...	312-15		Ø May. 46 Ø Men. 12 Largo 205 Pliegues 13
Nissan	NX	Transmisión	Homocinética Rueda	MOTOR - 200 AÑO 91...	Kit: 402-32C Fuelle: 402-12		Ø May. 84 Ø Men. 23 Largo 102 Pliegues 3







Marca/Mod	Linea	Tipo	Lado	Versiones	Código	Foto	Medidas mm
Nissan	Sentra	Transmisión	Homocinética Rueda	MOTOR - EX / S Saloon AÑO 91...	Kit: 402-32C Fuelle: 402-12		Ø May. 84 Ø Men. 23 Largo 102 Pliegues 3
		Transmisión	- Rueda	MOTOR 1.6 / 1.8 / 2.0 L-16V / EX-GXE-SR / L-SE-R-AUT AÑO 91...	Kit: 133-32A Fuelle: 133-12		Ø May. 79,5 Ø Men. 24,3 Largo 128 Pliegues 7
Nissan	TIIDA	Transmisión	- Rueda	MOTOR 1.8 - AÑO 07...14	Kit: 133-32A Fuelle: 133-12		Ø May. 79,5 Ø Men. 24,3 Largo 128 Pliegues 7
Nissan	Versa	Dirección	Hidráulica Derecho - Izquierdo	MOTOR 1.6 Todos Los Modelos AÑO 13...	312-15		Ø May. 46 Ø Men. 12 Largo 205 Pliegues 13
Peugeot	106	Dirección	Mecánica Derecho	MOTOR - S / XN / XR AÑO 98...	052-12		Ø May. 42 Ø Men. 10,5 Largo 173 Pliegues 14
		Dirección	Hidráulica Derecho	MOTOR - S / XN / XR AÑO 98...	053-12		Ø May. 39,7 Ø Men. 39,7 Largo 133 Pliegues 10







Marca/Mod	Linea	Tipo	Lado	Versiones	Código	Foto	Medidas mm	
Peugeot	106	Dirección	Hidráulica	Izquierdo	MOTOR - S / XN / XR AÑO 98...	052-12		Ø May. 42 Ø Men. 10,5 Largo 173 Pliegues 14
		Suspensión	Cartucho Mc Pherson	Delantero	MOTOR 1.1 / 1.4 / 1.5 QUIKSILVER / MAX-XN- XR / XND AÑO 95...03	0502-97		Ø May. 55 Ø Men. 21 Largo 98 Pliegues 0
		Transmisión	Derecho - Izquierda / Triceta	Caja	MOTOR - S / XN / XR AÑO 97...	Kit: 057-32 Fuelle: 057-12		Ø May. 73.5 Ø Men. 23 Largo 103 Pliegues 2
		Transmisión	Derecho - Izquierdo / Homocinética	Rueda	MOTOR - S / XN / XR AÑO 97...	Kit: 059-32 Fuelle: 059-12		Ø May. 79.5 Ø Men. 22 Largo 105 Pliegues 3
		Transmisión	Derecho - Izquierda / Triceta	Caja	MOTOR - XND / MAX AÑO 99...	Kit: 063-32 Fuelle: 063-12		Ø May. 62 Ø Men. 19 Largo 90 Pliegues 3
		Transmisión	Derecho - Izquierda / Triceta	Caja	MOTOR - XND / MAX AÑO 99...	Kit: 063-32A Fuelle: 063-12		Ø May. 62 Ø Men. 19 Largo 90 Pliegues 3







Marca/Mod	Linea	Tipo	Lado	Versiones	Código	Foto	Medidas mm	
Peugeot	106	Transmisión	Derecho - Izquierda / Triceta	Rueda	MOTOR - XND / MAX AÑO 99...	Kit: 064-32 Fuelle: 064-12		Ø May. 72 Ø Men. 21 Largo 104 Pliegues 7
		Dirección	Hidráulica	Derecho - Izquierdo	MOTOR 1.6 THP-Todos Los Modelos AÑO 16...	312-15		Ø May. 46 Ø Men. 12 Largo 205 Pliegues 13
Peugeot	2008	Transmisión	-	Caja	MOTOR - - AÑO 16...	Kit: 077-32 Fuelle: 077-12		Ø May. Trebol Ø Men. 34 Largo 102 Pliegues 2
Peugeot	2008	Transmisión	Derecho - Izquierda / Triceta	Caja	MOTOR 1.6 THP-Todos Los Modelos AÑO 16...	Kit: 276-32 Fuelle: 276-12		Ø May. Trebol Ø Men. 21 Largo 82 Pliegues 3
Peugeot	205	Dirección	Hidráulica	Derecho	MOTOR 1.3 / 1.4 / 1.8 / 1.9 GL / CS-XS-XSI / GLD / CTI AÑO 90...00	053-12		Ø May. 39.7 Ø Men. 39,7 Largo 133 Pliegues 10
		Dirección	Hidráulica	Izquierdo	MOTOR 1.3 / 1.4 / 1.8 / 1.9 GL / CS-XS-XSI / GLD / CTI AÑO 90...00	052-12		Ø May. 42 Ø Men. 10,5 Largo 173 Pliegues 14







Marca/Mod	Linea	Tipo	Lado	Versiones	Código	Foto	Medidas mm	
Peugeot	205	Suspensión	Estructura Mc. Pherson	Delantero	MOTOR - GTI AÑO 91...	0504-97		Ø May. 56 Ø Men. 38 Largo 96 Pliegues 0
		Suspensión	Estructura Mc. Pherson	Delantero	MOTOR 1.3 / 1.4 / 1.8 / 1.9 GL / CS-XS-XSI / GLD / CTI / GTI AÑO 90...00	0502-97		Ø May. 55 Ø Men. 21 Largo 98 Pliegues 0
		Suspensión	Estructura Mc. Pherson	Delantero	MOTOR 1.3 / 1.4 / 1.8 / 1.9 GL / CS-XS-XSI / GLD / CTI AÑO 90...00	0501-97		Ø May. 56 Ø Men. 18,5 Largo 79 Pliegues 0
		Suspensión	Estructura Mc. Pherson	Delantero	MOTOR 1.3 / 1.4 / 1.8 / 1.9 GL / CS-XS-XSI / GLD / CTI AÑO 90...00	076-35		Ø May. 57 Ø Men. 39,5 Largo 202 Pliegues 15
		Suspensión	Estructura Mc. Pherson	Delantero	MOTOR 1.3 / 1.4 / 1.8 / 1.9 GL / CS-XS-XSI / GLD / CTI AÑO 90...00	076-35A		Ø May. 57 Ø Men. 39,5 Largo 202 Pliegues 15
Peugeot	205	Transmisión	Derecho - Izquierda / Triceta	Caja	MOTOR - - AÑO 91...	Kit: 063-32 Fuelle: 063-12		Ø May. 62 Ø Men. 19 Largo 90 Pliegues 3







Marca/Mod	Linea	Tipo	Lado	Versiones	Código	Foto	Medidas mm	
Peugeot	205	Transmisión	Derecho - Izquierda / Triceta	Caja	MOTOR - - AÑO 91...	Kit: 063-32A Fuelle: 063-12		Ø May. 62 Ø Men. 19 Largo 90 Pliegues 3
		Transmisión	Derecho - Izquierdo / Homocinética	Rueda	MOTOR - - AÑO 91...	Kit: 064-32 Fuelle: 064-12		Ø May. 72 Ø Men. 21 Largo 104 Pliegues 7
		Transmisión	Derecho - Izquierdo / Homocinética	Rueda	MOTOR - GL (Inyección) AÑO -	Kit: 059-32 Fuelle: 059-12		Ø May. 79.5 Ø Men. 22 Largo 105 Pliegues 3
		Transmisión	Derecho - Izquierda / Triceta	Caja	MOTOR - GL (Inyección) AÑO -	Kit: 057-32 Fuelle: 057-12		Ø May. 73.5 Ø Men. 23 Largo 103 Pliegues 2
		Transmisión	Derecho - Izquierda / Triceta	Rueda	MOTOR 1.1 / 1.4 GL / XS / GTI AÑO -	Kit: 067-32C Fuelle: 067-12		Ø May. 68.1 Ø Men. 20,2 Largo 81 Pliegues 3
		Transmisión	Derecho - Izquierda / Triceta	Rueda	MOTOR 1.7 / 1.9 GLD / GL AÑO 96...	Kit: 066-32 Fuelle: 066-12		Ø May. 80.8 Ø Men. 19 Largo 85,2 Pliegues 3







Marca/Mod	Linea	Tipo	Lado	Versiones	Código	Foto	Medidas mm	
Peugeot	206	Dirección	Hidráulica	Derecho - Izquierdo	MOTOR 1.4 / 1.6 / 1.9 / 2.0 XN-XE-XR-RWS / QUIKSILVER-X-XR-XS-XT-CC 16V-SW / D-X-WRD / GTI-RC-XS-XT HDI-CC 16V AÑO 99...13	072-35		Ø May. 59 Ø Men. 16 Largo 185 Pliegues 15
		Suspensión	Estructura Mc. Pherson	Delantero	MOTOR 1.4 / 1.6 / 1.9 / 2.0 XN-XE-XR-RWS / QUIKSILVER-X-XR-XS-XT-CC 16V-SW / D-X-WRD / GTI-RC-XS-XT HDI-CC 16V AÑO 99...13	0503-97		Ø May. 53.6 Ø Men. 19,1 Largo 73 Pliegues 0
		Suspensión	Estructura Mc. Pherson	Delantero	MOTOR 1.4 / 1.6 / 1.9 / 2.0 XN-XE-XR-RWS / QUIKSILVER-X-XR-XS-XT-CC 16V-SW / D-X-WRD / GTI-RC-XS-XT HDI-CC 16V AÑO 99...13	071-35		Ø May. 53 Ø Men. 41 Largo 170 Pliegues 16
		Transmisión	Derecho - Izquierdo / Homocinética	Rueda	MOTOR - XR / XR D / XT AÑO 99...	Kit: 064-32 Fuelle: 064-12		Ø May. 72 Ø Men. 21 Largo 104 Pliegues 7
		Transmisión	Derecho - Izquierdo / Homocinética	Rueda	MOTOR - XRD / XRD Premium / XT HDI (Diesel) AÑO 00...	Kit: 070-32 Fuelle: 070-12		Ø May. 79 Ø Men. 32 Largo 110 Pliegues 5
		Transmisión	Derecho - Izquierda / Triceta	Caja	MOTOR - XRD / XRD Premium / XT HDI (Diesel) AÑO 00...	Kit: 069-32 Fuelle: 069-12		Ø May. 78 Ø Men. 34 Largo 102 Pliegues 2







Marca/Mod	Linea	Tipo	Lado	Versiones	Código	Foto	Medidas mm	
Peugeot	206	Transmisión	Derecho - Izquierda / Triceta	Caja	MOTOR 1.4 / 1.6 / 1.9 / 2.0 XN-XE-XR-RWS / QUIKSILVER-X-XR-XS-XT-CC 16V-SW / D-X-WRD / GTI-RC-XS-XT HDI-CC 16V AÑO 99...13	Kit: 276-32 Fuelle: 276-12		Ø May. Trebol Ø Men. 21 Largo 82 Pliegues 3
		Transmisión	Derecho - Izquierda / Triceta	Caja	MOTOR 1.4 / 1.6 / 1.9 / 2.0 XN-XE-XR-RWS / QUIKSILVER-X-XR-XS-XT-CC 16V-SW / D-X-WRD / GTI-RC-XS-XT HDI-CC 16V AÑO 99...13	Kit: 069-32 Fuelle: 069-12		Ø May. 78 Ø Men. 34 Largo 102 Pliegues 2
		Transmisión	Derecho - Izquierda / Triceta	Caja	MOTOR 1.4 / 1.6 / 1.9 / 2.0 XN-XE-XR-RWS / QUIKSILVER-X-XR-XS-XT-CC 16V-SW / D-X-WRD / GTI-RC-XS-XT HDI-CC 16V AÑO 99...13	Kit: 058-32 Fuelle: 058-12		Ø May. Trebol Ø Men. 28,5 Largo 87 Pliegues 3
		Transmisión	Derecho - Izquierda	Caja	MOTOR 2.0 HDI Todos AÑO -	Kit: 319-32 Fuelle: 319-12		Ø May. Trebol Ø Men. 19 Largo 84 Pliegues 3
		Transmisión	Triceta	Caja	MOTOR 2.0 HDI Todos AÑO -	Kit: 077-32 Fuelle: 077-12		Ø May. Trebol Ø Men. 34 Largo 102 Pliegues 2
		Transmisión	Derecho - Izquierda / Triceta	Caja	MOTOR 2.0 XR/XS/Quiksilver/GTI/16V (Nafta) AÑO 00...	Kit: 058-32 Fuelle: 058-12		Ø May. Trebol Ø Men. 28,5 Largo 87 Pliegues 3







Marca/Mod	Linea	Tipo	Lado	Versiones	Código	Foto	Medidas mm	
Peugeot	206	Transmisión	Derecho - Izquierdo / Homocinética	Rueda	MOTOR 2.0 XR/XS/Quiksilver/GTI/16V (Nafta) AÑO 00...	Kit: 056-32 Fuelle: 056-12		Ø May. 77.2 Ø Men. 35,5 Largo 114 Pliegues 5
		Dirección	Hidráulica	Derecho - Izquierdo	MOTOR 1.4 / 1.6 / 1.9 / 2.0 XR-XS-QUIKSILVER-HDI-XT / CC-GTI-RC-XT-XS/ D-XR-XS-XT HDI/ XT-HDI AÑO 08...	072-35		Ø May. 59 Ø Men. 16 Largo 185 Pliegues 15
		Transmisión	Triceta	Caja	MOTOR - Todos Los Modelos AÑO -	Kit: 077-32 Fuelle: 077-12		Ø May. Trebol Ø Men. 34 Largo 102 Pliegues 2
		Transmisión	Derecho - Izquierda	Caja	MOTOR - Todos Los Modelos AÑO -	Kit: 319-32 Fuelle: 319-12		Ø May. Trebol Ø Men. 19 Largo 84 Pliegues 3
		Transmisión	Derecho - Izquierda / Triceta	Caja	MOTOR 1.4 - AÑO 2010	Kit: 214-32 Fuelle: 214-12		Ø May. Trebol Ø Men. 22 Largo 113 Pliegues 3
Peugeot	207	Transmisión	Derecho - Izquierda / Triceta	Caja	MOTOR 1.4 / 1.6 / 1.9 / 2.0 XR-XS-QUIKSILVER-HDI-XT / CC-GTI-RC-XT-XS/ D-XR-XS-XT HDI/ XT-HDI AÑO 08...	Kit: 276-32 Fuelle: 276-12		Ø May. Trebol Ø Men. 21 Largo 82 Pliegues 3







Marca/Mod	Linea	Tipo	Lado	Versiones	Código	Foto	Medidas mm	
Peugeot	207CC	Suspensión	Estructura Mc. Pherson Delantero	MOTOR - Todos Los Modelos AÑO -	076-35A		Ø May. 57 Ø Men. 39,5 Largo 202 Pliegues 15	
Peugeot	208	Dirección	Hidráulica	Derecho - Izquierdo	MOTOR 1.5 / 1.6 Todos Los Modelos AÑO 13...	312-15		Ø May. 46 Ø Men. 12 Largo 205 Pliegues 13
Peugeot	208	Transmisión	-	Caja - Rueda	MOTOR - - AÑO -	Kit: 950-32A		FUELLE Universal. Para más información ver Página 7
Peugeot	208	Transmisión	-	Caja	MOTOR - - AÑO 10...	Kit: 077-32 Fuelle: 077-12		Ø May. Trebol Ø Men. 34 Largo 102 Pliegues 2
Peugeot	208	Transmisión	Derecho - Izquierda / Triceta	Caja	MOTOR 1.5 / 1.6 Todos Los Modelos AÑO 13...	Kit: 276-32 Fuelle: 276-12		Ø May. Trebol Ø Men. 21 Largo 82 Pliegues 3
Peugeot	3008	Transmisión	-	Caja	MOTOR - - AÑO 10...	Kit: 077-32 Fuelle: 077-12		Ø May. Trebol Ø Men. 34 Largo 102 Pliegues 2







Marca/Mod	Linea	Tipo	Lado	Versiones	Código	Foto	Medidas mm
Peugeot	301	Dirección	Hidráulica	Derecho - Izquierdo	MOTOR 1.6 ALLURE-HDI-Todos Los Modelos AÑO 16...	312-15	 Ø May. 46 Ø Men. 12 Largo 205 Pliegues 13
		Transmisión	Derecho - Izquierda / Triceta	Caja	MOTOR 1.6 ALLURE-HDI-Todos Los Modelos AÑO 16...	Kit: 276-32 Fuelle: 276-12	 Ø May. Trebol Ø Men. 21 Largo 82 Pliegues 3
Peugeot	306	Dirección	Hidráulica	Izquierdo	MOTOR 1.4 / 1.6 / 1.8 16V-SL-SR-ST-TECH MATCH-XR-XT AÑO 99...03	052-12	 Ø May. 42 Ø Men. 10,5 Largo 173 Pliegues 14
		Dirección	Hidráulica	Derecho	MOTOR 1.4 / 1.6 / 1.8 16V-SL-SR-ST-TECH MATCH-XR-XT AÑO 99...03	053-12	 Ø May. 39,7 Ø Men. 39,7 Largo 133 Pliegues 10
	Dirección	Mecánica	Derecho - Izquierdo	MOTOR 1.4 / 1.6 / 1.8 XN / XS / BOREAL-SOLEIL-SL-SR-ST-XN-XR-XT AÑO -	052-12	 Ø May. 42 Ø Men. 10,5 Largo 173 Pliegues 14	
	Dirección	Hidráulica	Derecho	MOTOR 1.9 / 2.0 D-XSD-S-XSDT-TDI-SLD-SRD-STD-TD-XMD-XTD-XRD / HDI-CABRIO 16V-CC AÑO 99...03	073-12	 Ø May. 46 Ø Men. 46 Largo 122 Pliegues 13	

Marca/Mod	Linea	Tipo	Lado	Versiones	Código	Foto	Medidas mm	
Peugeot	306	Dirección	Hidráulica	Izquierdo	MOTOR 1.9 / 2.0 D-XSD-S-XSDT-TDI-SLD-SRD-STD-TD-XMD-XTD-XRD / HDI-CABRIO 16V-CC AÑO 99...03	074-12		Ø May. 43 Ø Men. 11 Largo 198 Pliegues 20
		Suspensión	Estructura Mc. Pherson	Delantero	MOTOR - Break AÑO 91...	0504-97		Ø May. 56 Ø Men. 38 Largo 96 Pliegues 0
		Suspensión	Estructura Mc. Pherson	Delantero	MOTOR 1.4 / 1.6 / 1.8 16V-SL-SR-ST-TECH MATCH-XR-XT AÑO 99...03	0501-97		Ø May. 56 Ø Men. 18,5 Largo 79 Pliegues 0
		Suspensión	Estructura Mc. Pherson	Delantero	MOTOR 1.4 / 1.6 / 1.8 16V-SL-SR-ST-TECH MATCH-XR-XT AÑO 99...03	076-35		Ø May. 57 Ø Men. 39,5 Largo 202 Pliegues 15
		Suspensión	Estructura Mc. Pherson	Delantero	MOTOR 1.9 / 2.0 D-XSD-S-XSDT-TDI-SLD-SRD-STD-TD-XMD-XTD-XRD / HDI-CABRIO 16V-CC AÑO 99...03	076-35		Ø May. 57 Ø Men. 39,5 Largo 202 Pliegues 15
		Suspensión	Estructura Mc. Pherson	Delantero	MOTOR 1.9 / 2.0 D-XSD-S-XSDT-TDI-SLD-SRD-STD-TD-XMD-XTD-XRD / HDI-CABRIO 16V-CC AÑO 99...03	0501-97		Ø May. 56 Ø Men. 18,5 Largo 79 Pliegues 0

Marca/Mod	Linea	Tipo	Lado	Versiones	Código	Foto	Medidas mm	
Peugeot	306	Transmisión	Derecho - Izquierdo / Homocinética	Rueda	MOTOR - HDI/BRL/EQX/SLD/SRD/TD/XND/XRD/XTDT (Diesel) AÑO -	Kit: 070-32 Fuelle: 070-12		Ø May. 79 Ø Men. 32 Largo 110 Pliegues 5
		Transmisión	Derecho - Izquierda / Triceta	Caja	MOTOR - HDI/BRL/EQX/SLD/SRD/TD/XND/XRD/XTDT (Diesel) AÑO -	Kit: 069-32 Fuelle: 069-12		Ø May. 78 Ø Men. 34 Largo 102 Pliegues 2
		Transmisión	Derecho - Izquierda / Triceta	Caja	MOTOR - XSI AÑO 95...96	Kit: 057-32 Fuelle: 057-12		Ø May. 73.5 Ø Men. 23 Largo 103 Pliegues 2
		Transmisión	-	Rueda	MOTOR 1.4 / 1.6 / 1.8 16V-SL-SR-ST-TECH MATCH-XR-XT AÑO 99...03	Kit: 062-32H Fuelle: 062-12		Ø May. 87 Ø Men. 24 Largo 125 Pliegues 7
		Transmisión	-	Rueda	MOTOR 1.4 / 1.6 / 1.8 XN / XS / BOREAL-SOLEIL-SL-SR-ST-XN-XR-XT AÑO -	Kit: 207-32G Fuelle: 207-12		Ø May. 84 Ø Men. 24 Largo 125 Pliegues 7
		Transmisión	Derecho - Izquierda / Triceta	Caja	MOTOR 1.4 / 1.6 / 1.8 XN / XS / BOREAL-SOLEIL-SL-SR-ST-XN-XR-XT AÑO -	Kit: 063-32 Fuelle: 063-12		Ø May. 62 Ø Men. 19 Largo 90 Pliegues 3







Marca/Mod	Linea	Tipo	Lado	Versiones	Código	Foto	Medidas mm	
Peugeot	306	Transmisión	Derecho - Izquierda / Triceta	Caja	MOTOR 1.4 / 1.6 / 1.8 XN / XS / BOREAL-SOLEIL-SL-SR-ST-XN-XR-XT AÑO -	Kit: 063-32B Fuelle: 063-12		Ø May. 62 Ø Men. 19 Largo 90 Pliegues 3
		Transmisión	Derecho - Izquierda / Triceta	Rueda	MOTOR 1.4 / 1.6 / 1.8 XN / XS / BOREAL-SOLEIL-SL-SR-ST-XN-XR-XT AÑO -	Kit: 207-32B Fuelle: 207-12		Ø May. 84 Ø Men. 24 Largo 125 Pliegues 7
Peugeot	307	Dirección	Hidráulica	Derecho - Izquierdo	MOTOR 1.6 / 2.0 XR-XS-XT-LIFE-RWS-TECH MATCH-SW / XSI-XR-XS-HDI-SS-CC-SW AÑO 01...12	072-35		Ø May. 59 Ø Men. 16 Largo 185 Pliegues 15
		Suspensión	-	Trasero	MOTOR 1.6 / 2.0 XR-XS-XT-LIFE-RWS-TECH MATCH-SW / XSI-XR-XS-HDI-SS-CC-SW AÑO 01...12	079-35		Ø May. 62 Ø Men. 43 Largo 220 Pliegues 1
	Suspensión	Estructura Mc. Pherson	Delantero	MOTOR 1.6 / 2.0 XR-XS-XT-LIFE-RWS-TECH MATCH-SW / XSI-XR-XS-HDI-SS-CC-SW AÑO 01...12	0504-97		Ø May. 56 Ø Men. 38 Largo 96 Pliegues 0	
	Suspensión	Estructura Mc. Pherson	Delantero	MOTOR 1.6 / 2.0 XR-XS-XT-LIFE-RWS-TECH MATCH-SW / XSI-XR-XS-HDI-SS-CC-SW AÑO 01...12	075-35		Ø May. 55.5 Ø Men. 32,88 Largo 195 Pliegues 15	







Marca/Mod	Linea	Tipo	Lado	Versiones	Código	Foto	Medidas mm
Peugeot	307	Transmisión	Caja	MOTOR - - AÑO 01-12	Kit: 077-32 Fuelle: 077-12		Ø May. Trebol Ø Men. 34 Largo 102 Pliegues 2
		Transmisión	Rueda	MOTOR - CC-SW-XR- XS-XSI-XT AÑO 01...	Kit: 070-32 Fuelle: 070-12		Ø May. 79 Ø Men. 32 Largo 110 Pliegues 5
		Transmisión	Caja	MOTOR - CC-SW-XR- XS-XSI-XT AÑO 01...	Kit: 069-32 Fuelle: 069-12		Ø May. 78 Ø Men. 34 Largo 102 Pliegues 2
		Transmisión	Caja	MOTOR - Todos Los Modelos AÑO -	Kit: 077-32 Fuelle: 077-12		Ø May. Trebol Ø Men. 34 Largo 102 Pliegues 2
		Transmisión	Caja	MOTOR 1.6 / 2.0 XR-XS- XT-LIFE-RWS-TECH MATCH-SW / XSI-XR- XS-HDI-SS-CC-SW AÑO 01...12	Kit: 058-32 Fuelle: 058-12		Ø May. Trebol Ø Men. 28,5 Largo 87 Pliegues 3
		Transmisión	Caja	MOTOR 1.6 / 2.0 XR-XS- XT-LIFE-RWS-TECH MATCH-SW / XSI-XR- XS-HDI-SS-CC-SW AÑO 01...12	Kit: 069-32 Fuelle: 069-12		Ø May. 78 Ø Men. 34 Largo 102 Pliegues 2







Marca/Mod	Linea	Tipo	Lado	Versiones	Código	Foto	Medidas mm	
Peugeot	308	Suspensión	Estructura Mc. Pherson	Delantero	MOTOR 1.6 / 2.0 / 1.6 / 1.6 VTI / 16V / HDI / THP AÑO 11...	075-35		Ø May. 55,5 Ø Men. 32,88 Largo 195 Pliegues 15
		Transmisión	-	Caja - Rueda	MOTOR -- AÑO -	Kit: 950-32A		FUELLE Universal. Para más información ver Página 7
Peugeot	404	Dirección	Mecánica	Único	MOTOR - Todos Los Modelos AÑO -	020-98		Ø May. Ø Men. Largo Pliegues
		Dirección	Mecánica	Derecho - Izquierdo	MOTOR - Todos Los Modelos AÑO -	050-12		Ø May. 45,93 Ø Men. 26,24 Largo 138 Pliegues 10
Peugeot	405	Dirección	Hidráulica	Derecho	MOTOR 1.6 / 1.8 GL-GL I/ EMBASSY-GLI AÑO 96...03	053-12		Ø May. 39,7 Ø Men. 39,7 Largo 133 Pliegues 10
		Dirección	Mecánica	Derecho - Izquierdo	MOTOR 1.6 / 1.8 GL-GL I/ EMBASSY-GLI AÑO 96...03	052-12		Ø May. 42 Ø Men. 10,5 Largo 173 Pliegues 14







Marca/Mod	Linea	Tipo	Lado	Versiones	Código	Foto	Medidas mm	
Peugeot	405	Dirección	Hidráulica	Izquierdo	MOTOR 1.6 / 1.8 GL-GL I/ EMBASSY-GLI AÑO 96...03	052-12		Ø May. 42 Ø Men. 10,5 Largo 173 Pliegues 14
		Dirección	Hidráulica	Derecho	MOTOR 1.9 / 2.0 GLD- GLDT-GR-GRD-GRI- SLD-SLI-SR-SRD-SRDT. SRE-D / SRI-STI-AUT. AÑO 96...03	073-12		Ø May. 46 Ø Men. 46 Largo 122 Pliegues 13
		Dirección	Hidráulica	Izquierdo	MOTOR 1.9 / 2.0 GLD- GLDT-GR-GRD-GRI- SLD-SLI-SR-SRD-SRDT. SRE-D / SRI-STI-AUT. AÑO 96...03	074-12		Ø May. 43 Ø Men. 11 Largo 198 Pliegues 20
		Suspensión	Estructura Mc. Pherson	Delantero	MOTOR 1.6 / 1.8 GL-GL I/ EMBASSY-GLI AÑO 96...03	0501-97		Ø May. 56 Ø Men. 18,5 Largo 79 Pliegues 0
		Suspensión	Estructura Mc. Pherson	Delantero	MOTOR 1.6 / 1.8 GL-GL I/ EMBASSY-GLI AÑO 96...03	076-35		Ø May. 57 Ø Men. 39,5 Largo 202 Pliegues 15
Peugeot	405	Suspensión	Estructura Mc. Pherson	Delantero	MOTOR 1.9 / 2.0 GLD- GLDT-GR-GRD-GRI- SLD-SLI-SR-SRD-SRDT. SRE-D / SRI-STI-AUT. AÑO 96...03	076-35		Ø May. 57 Ø Men. 39,5 Largo 202 Pliegues 15







Marca/Mod	Linea	Tipo	Lado	Versiones	Código	Foto	Medidas mm	
Peugeot	405	Suspensión	Estructura Mc. Pherson	Delantero	MOTOR 1.9 / 2.0 GLD-GLDT-GR-GRD-GRI-SLD-SLI-SR-SRD-SRDT-SRE-D / SRI-STI-AUT. AÑO 96...03	0501-97		Ø May. 56 Ø Men. 18,5 Largo 79 Pliegues 0
		Suspensión	Estructura Mc. Pherson	Delantero	MOTOR 2.0 - AÑO 91...	0504-97		Ø May. 56 Ø Men. 38 Largo 96 Pliegues 0
		Transmisión	Derecho - Izquierda / Triceta	Rueda	MOTOR - - AÑO 97...	Kit: 207-32B Fuelle: 207-12		Ø May. 84 Ø Men. 24 Largo 125 Pliegues 7
		Transmisión	Derecho - Izquierda / Triceta	Caja	MOTOR - DL/Embassy D/GLD/GRD/GRDT/ST DT/Style D (Diesel) AÑO -	Kit: 069-32 Fuelle: 069-12		Ø May. 78 Ø Men. 34 Largo 102 Pliegues 2
		Transmisión	Derecho - Izquierdo / Homocinética	Rueda	MOTOR - DL/Embassy D/GLD/GRD/GRDT/ST DT/Style D (Diesel) AÑO -	Kit: 070-32 Fuelle: 070-12		Ø May. 79 Ø Men. 32 Largo 110 Pliegues 5
Peugeot	405	Transmisión	Derecho - Izquierdo / Homocinética	Rueda	MOTOR - GL-GLD-GLI AÑO ...96	Kit: 059-32 Fuelle: 059-12		Ø May. 79,5 Ø Men. 22 Largo 105 Pliegues 3







Marca/Mod	Linea	Tipo	Lado	Versiones	Código	Foto	Medidas mm	
Peugeot	405	Transmisión	Derecho - Izquierda / Triceta	Caja	MOTOR - GL-GLD-GLI AÑO ...96	Kit: 057-32 Fuelle: 057-12		Ø May. 73.5 Ø Men. 23 Largo 103 Pliegues 2
		Transmisión	Derecho - Izquierda / Triceta	Caja	MOTOR 1.6 / 1.8 / 1.9 / 2.0 GL-GLI / EMBASSY-GLI / GLD-GLDT-GR-GRD-GRI-SLD-SLI-SR-SRD-SRDT-SRE-D / SRI-STI-AUT. AÑO 96...03	Kit: 063-32B Fuelle: 063-12		Ø May. 62 Ø Men. 19 Largo 90 Pliegues 3
		Transmisión	-	Rueda	MOTOR 1.9 / 2.0 GLD-GLDT-GR-GRD-GRI-SLD-SLI-SR-SRD-SRDT-SRE-D / SRI-STI-AUT. AÑO 96...03	Kit: 062-32H Fuelle: 062-12		Ø May. 87 Ø Men. 24 Largo 125 Pliegues 7
		Transmisión	Derecho - Izquierda / Triceta	Caja	MOTOR 1.9 / 2.0 GLD-GLDT-GR-GRD-GRI-SLD-SLI-SR-SRD-SRDT-SRE-D / SRI-STI-AUT. AÑO 96...03	Kit: 057-32 Fuelle: 057-12		Ø May. 73.5 Ø Men. 23 Largo 103 Pliegues 2
Peugeot	406	Dirección	Hidráulica	Derecho - Izquierdo	MOTOR 1.8 / 1.9 / 2.0 / 2.1 / 2.2 ST / STDT / COUPE-HDI-ST-SVDT-XS-XT-SV / SVDT / SD-ST-XT-AUT. AÑO 96...05	072-35		Ø May. 59 Ø Men. 16 Largo 185 Pliegues 15
		Suspensión	Estructura Mc. Pherson	Delantero	MOTOR 1.8 / 1.9 / 2.0 / 2.1 / 2.2 ST / STDT / COUPE-HDI-ST-SVDT-XS-XT-SV / SVDT / SD-ST-XT-AUT. AÑO 96...05	076-35A		Ø May. 57 Ø Men. 39,5 Largo 202 Pliegues 15







Marca/Mod	Linea	Tipo	Lado	Versiones	Código	Foto	Medidas mm	
Peugeot	406	Transmisión	Derecho - Izquierda / Triceta	Caja	MOTOR 2.0 / 2.1 SLDT / SRDT / ST HDI / STD / SV TD / SVDT (Diesel) AÑO -	Kit: 069-32 Fuelle: 069-12		Ø May. 78 Ø Men. 34 Largo 102 Pliegues 2
		Transmisión	Derecho - Izquierdo / Homocinética	Rueda	MOTOR 2.0 / 2.1 SLDT / SRDT / ST HDI / STD / SV TD / SVDT (Diesel) AÑO -	Kit: 070-32 Fuelle: 070-12		Ø May. 79 Ø Men. 32 Largo 110 Pliegues 5
Peugeot	407	Dirección	Hidráulica	Derecho - Izquierdo	MOTOR 2.0 / 2.2 / 3.0 SR-ST-SV-SW / ST-SD-SW / ST-COUPE V6 AÑO 05...11	072-35		Ø May. 59 Ø Men. 16 Largo 185 Pliegues 15
		Transmisión	Triceta	Caja	MOTOR - Todos Los Modelos AÑO -	Kit: 077-32 Fuelle: 077-12		Ø May. Trebol Ø Men. 34 Largo 102 Pliegues 2
Peugeot	408	Suspensión	Estructura Mc. Pherson	Delantero	MOTOR 1.6 / 2.0 / 1.6 / 1.6 VTi / 16V / HDI / THP AÑO 11...	075-35		Ø May. 55.5 Ø Men. 32,88 Largo 195 Pliegues 15
Peugeot	504	Dirección	Mecánica	Derecho - Izquierdo	MOTOR - Todos Los Modelos AÑO -	050-12		Ø May. 45.93 Ø Men. 26,24 Largo 138 Pliegues 10







Marca/Mod	Linea	Tipo	Lado	Versiones	Código	Foto	Medidas mm	
Peugeot	504	Dirección	Hidráulica	Derecho	MOTOR 1.3 / 1.8 / 1.9 G-GD-GRD-GRII-SL-SLD-XS-XSD-PICK UP AÑO 83...00	053-12		Ø May. 39.7 Ø Men. 39,7 Largo 133 Pliegues 10
		Dirección	Mecánica	Derecho - Izquierdo	MOTOR 1.3 / 1.8 / 1.9 G-GD-GRD-GRII-SL-SLD-XS-XSD-PICK UP AÑO 83...00	052-12		Ø May. 42 Ø Men. 10,5 Largo 173 Pliegues 14
		Dirección	Hidráulica	Izquierdo	MOTOR 1.3 / 1.8 / 1.9 G-GD-GRD-GRII-SL-SLD-XS-XSD-PICK UP AÑO 83...00	052-12		Ø May. 42 Ø Men. 10,5 Largo 173 Pliegues 14
		Dirección	Mecánica	Único	MOTOR 1.8 SL-SLD-SRII AÑO ...92	020-98		Ø May. Ø Men. Largo Pliegues
Peugeot	504 GR	Dirección	Hidráulica	Izquierdo	MOTOR - Todos Los Modelos AÑO -	052-12		Ø May. 42 Ø Men. 10,5 Largo 173 Pliegues 14
		Dirección	Hidráulica	Derecho	MOTOR - Todos Los Modelos AÑO -	053-12		Ø May. 39.7 Ø Men. 39,7 Largo 133 Pliegues 10

Marca/Mod	Linea	Tipo	Lado	Versiones	Código	Foto	Medidas mm	
Peugeot	504 GR	Dirección	Mecánica	Derecho - Izquierdo	MOTOR - Todos Los Modelos AÑO -	052-12		Ø May. 42 Ø Men. 10,5 Largo 173 Pliegues 14
		Dirección	Mecánica	Único	MOTOR 1.3 / 1.8 / 1.9 G-GD-GRD-GRII-SL-SLD-XS-XSD-PICK UP AÑO 83...00	055-38		Ø May. 75 Ø Men. 8,35 Largo 40,05 Pliegues 13
Peugeot	505	Dirección	Hidráulica	Izquierdo	MOTOR 1.8 / 2.0 L-SRD-SRI-SRII-ST-SR-STI AÑO 82...97	052-12		Ø May. 42 Ø Men. 10,5 Largo 173 Pliegues 14
		Dirección	Mecánica	Único	MOTOR 1.8 / 2.0 L-SRD-SRI-SRII-ST-SR-STI AÑO 82...97	055-38		Ø May. 75 Ø Men. 8,35 Largo 40,05 Pliegues 13
		Dirección	Mecánica	Derecho - Izquierdo	MOTOR 1.8 / 2.0 L-SRD-SRI-SRII-ST-SR-STI AÑO 82...97	052-12		Ø May. 42 Ø Men. 10,5 Largo 173 Pliegues 14
Peugeot	505	Dirección	Hidráulica	Derecho	MOTOR 1.8 / 2.0 L-SRD-SRI-SRII-ST-SR-STI AÑO 82...97	053-12		Ø May. 39,7 Ø Men. 39,7 Largo 133 Pliegues 10







Marca/Mod	Linea	Tipo	Lado	Versiones	Código	Foto	Medidas mm
Peugeot	505	Transmisión	Derecho - Izquierda / Triceta	Caja	MOTOR - Motor Inyección AÑO 92...95		Ø May. 52 Ø Men. 22,2 Largo 92,3 Pliegues 4
			Kit: 065-32 Fuelle: 065-12				
Peugeot	505	Transmisión	Derecho - Izquierda / Triceta	Rueda	MOTOR - Motor Inyección AÑO 92...95		Ø May. 52 Ø Men. 22,2 Largo 92,3 Pliegues 4
			Kit: 065-32 Fuelle: 065-12				
Peugeot	605	Dirección	Hidráulica	Derecho	MOTOR 2.0 / 3.0 SRI-SVI / SVI-AUT. AÑO 92...00		Ø May. 46 Ø Men. 46 Largo 122 Pliegues 13
			073-12				
	605	Dirección	Hidráulica	Izquierdo	MOTOR 2.0 / 3.0 SRI-SVI / SVI-AUT. AÑO 92...00		Ø May. 43 Ø Men. 11 Largo 198 Pliegues 20
			074-12				
605	Dirección	Hidráulica	Derecho	MOTOR 3.0 SV AÑO 92...96		Ø May. 39,7 Ø Men. 39,7 Largo 133 Pliegues 10	
		053-12					
605	Dirección	Hidráulica	Izquierdo	MOTOR 3.0 SV AÑO 92...96		Ø May. 42 Ø Men. 10,5 Largo 173 Pliegues 14	
052-12							







Marca/Mod	Linea	Tipo	Lado	Versiones	Código	Foto	Medidas mm	
Peugeot	605	Suspensión	Estructura Mc. Pherson	Delantero	MOTOR 2.0 / 3.0 SRI-SVI / SVI-AUT. AÑO 92...00	076-35A		Ø May. 57 Ø Men. 39,5 Largo 202 Pliegues 15
		Transmisión	Derecho - Izquierda / Triceta	Caja	MOTOR - SVDT (Diesel) AÑO 98...00	Kit: 069-32 Fuelle: 069-12		Ø May. 78 Ø Men. 34 Largo 102 Pliegues 2
		Transmisión	Derecho - Izquierdo / Homocinética	Rueda	MOTOR - SVDT (Diesel) AÑO 98...00	Kit: 070-32 Fuelle: 070-12		Ø May. 79 Ø Men. 32 Largo 110 Pliegues 5
		Transmisión	-	Rueda	MOTOR 2.0 / 3.0 SRI-SVI / SVI-AUT. AÑO 92...00	Kit: 207-32G Fuelle: 207-12		Ø May. 84 Ø Men. 24 Largo 125 Pliegues 7
		Transmisión	Derecho - Izquierda / Triceta	Caja	MOTOR 2.0 / 3.0 SRI-SVI / SVI-AUT. AÑO 92...00	Kit: 057-32 Fuelle: 057-12		Ø May. 73.5 Ø Men. 23 Largo 103 Pliegues 2
		Transmisión	-	Rueda	MOTOR 2.0 / 3.0 SRI-SVI / SVI-AUT. AÑO 92...00	Kit: 062-32H Fuelle: 062-12		Ø May. 87 Ø Men. 24 Largo 125 Pliegues 7







Marca/Mod	Linea	Tipo	Lado	Versiones	Código	Foto	Medidas mm
Peugeot	605	Transmisión	Derecho - Izquierdo / Homocinética	Rueda	MOTOR 3.0 SV AÑO 92...96	Kit: 059-32 Fuelle: 059-12	 Ø May. 79.5 Ø Men. 22 Largo 105 Pliegues 3
		Transmisión	Derecho - Izquierda / Triceta	Caja	MOTOR 3.0 SV AÑO 92...96	Kit: 057-32 Fuelle: 057-12	 Ø May. 73.5 Ø Men. 23 Largo 103 Pliegues 2
Peugeot	806	Dirección	Hidráulica	Derecho - Izquierdo	MOTOR 3.0 SR-ST-HDI AÑO 92...02	260-12	 Ø May. 54.3 Ø Men. 15.4 Largo 260 Pliegues 21
		Transmisión	Derecho - Izquierda / Triceta	Caja	MOTOR - ST / SR AÑO 95...	Kit: 057-32 Fuelle: 057-12	 Ø May. 73.5 Ø Men. 23 Largo 103 Pliegues 2
		Transmisión	Derecho - Izquierdo / Homocinética	Rueda	MOTOR - ST / SR AÑO 95...	Kit: 059-32 Fuelle: 059-12	 Ø May. 79.5 Ø Men. 22 Largo 105 Pliegues 3
		Transmisión	Derecho - Izquierdo / Homocinética	Rueda	MOTOR - ST HDI / SVDT / TD (Diesel) AÑO 99...	Kit: 070-32 Fuelle: 070-12	 Ø May. 79 Ø Men. 32 Largo 110 Pliegues 5







Marca/Mod	Linea	Tipo	Lado	Versiones	Código	Foto	Medidas mm	
Peugeot	806	Transmisión	Derecho - Izquierda / Triceta	Caja	MOTOR - ST HDI / SVDT / TD (Diesel) AÑO 99...	Kit: 069-32 Fuelle: 069-12		Ø May. 78 Ø Men. 34 Largo 102 Pliegues 2
		Dirección	Mecánica / Hidráulica	Derecho - Izquierdo	MOTOR 2.3 / 2.8 HDI / HDI AÑO 07...	260-12		Ø May. 54.3 Ø Men. 15,4 Largo 260 Pliegues 21
		Suspensión	Estructura Mc. Pherson	Delantero	MOTOR 1.9 / 2.5 / 2.8 D-TD / D-TD / D-TD AÑO 95...06	273-35		Ø May. 66.7 Ø Men. 58 Largo 175 Pliegues 12
		Suspensión	Estructura Mc. Pherson	Delantero	MOTOR 1.9 / 2.5 / 2.8 D-TD / D-TD / D-TD AÑO 95...06	2512-97		Ø May. 70.5 Ø Men. 26 Largo 85 Pliegues 0
		Suspensión	Ojal - Ojal	Trasero	MOTOR 1.9 / 2.5 / 2.8 D-TD / D-TD / D-TD AÑO 95...06	2509-97		Ø May. 99.5 Ø Men. 0 Largo 132,6 Pliegues 0
Peugeot	Boxer	Suspensión	Ojal - Ojal	Trasero	MOTOR 2.3 / 2.8 HDI / HDI AÑO 07...	2509-97		Ø May. 99.5 Ø Men. 0 Largo 132,6 Pliegues 0

Marca/Mod	Linea	Tipo	Lado	Versiones	Código	Foto	Medidas mm	
Peugeot	Boxer	Suspensión	Estructura Mc. Pherson	Delantero	MOTOR 2.3 / 2.8 HDI / HDI AÑO 07...	273-35		Ø May. 66.7 Ø Men. 58 Largo 175 Pliegues 12
			Estructura Mc. Pherson	Delantero	MOTOR 2.3 / 2.8 HDI / HDI AÑO 07...	2512-97		Ø May. 70.5 Ø Men. 26 Largo 85 Pliegues 0
	Boxer	Transmisión	Derecho - Izquierdo / Homocinética	Caja	MOTOR - - AÑO 95...97	Kit: 266-32 Fuelle: 266-12		Ø May. 92.5 Ø Men. 23 Largo 106 Pliegues 3
			Derecho - Izquierda / Triceta	Caja	MOTOR 1.9 - AÑO 96...	Kit: 057-32 Fuelle: 057-12		Ø May. 73.5 Ø Men. 23 Largo 103 Pliegues 2
	Boxer	Transmisión	Derecho - Izquierdo / Homocinética	Rueda	MOTOR 1.9 - AÑO 96...	Kit: 059-32C Fuelle: 059-12		Ø May. 79.5 Ø Men. 22 Largo 105 Pliegues 3
			Derecho - Izquierdo / Homocinética	Rueda	MOTOR 2.3 / 2.8 HDI / HDI AÑO 07...	Kit: 951-32A		FUELLE Universal. Para más información ver Página 7







Marca/Mod	Linea	Tipo	Lado	Versiones	Código	Foto	Medidas mm	
Peugeot	Boxer	Transmisión	Derecho - Izquierda / Triceta	Caja	MOTOR 2.5 FTD / FD AÑO 98...	Kit: 266-32 Fuelle: 266-12		Ø May. 92.5 Ø Men. 23 Largo 106 Pliegues 3
		Transmisión	Derecho - Izquierdo / Homocinética	Rueda	MOTOR 2.5 FTD / FD AÑO 98...	Kit: 207-32C Fuelle: 207-12		Ø May. 84 Ø Men. 24 Largo 125 Pliegues 7
Peugeot	Expert	Dirección	Hidráulica	Derecho	MOTOR 1.6 / 1.9 / 2.0 HDI / HDI / HDI AÑO 99...	073-12		Ø May. 46 Ø Men. 46 Largo 122 Pliegues 13
		Dirección	Hidráulica	Izquierdo	MOTOR 1.6 / 1.9 / 2.0 HDI / HDI / HDI AÑO 99...	074-12		Ø May. 43 Ø Men. 11 Largo 198 Pliegues 20
		Transmisión	Derecho - Izquierdo / Homocinética	Rueda	MOTOR 1.9 Motor Diesel AÑO 01...	Kit: 070-32 Fuelle: 070-12		Ø May. 79 Ø Men. 32 Largo 110 Pliegues 5
Peugeot	Expert	Transmisión	Derecho - Izquierda / Triceta	Caja	MOTOR 1.9 Motor Diesel AÑO 02...	Kit: 069-32 Fuelle: 069-12		Ø May. 78 Ø Men. 34 Largo 102 Pliegues 2

Marca/Mod	Linea	Tipo	Lado	Versiones	Código	Foto	Medidas mm	
Peugeot	Partner	Dirección	Mecánica	Derecho - Izquierdo	MOTOR 1.4 / 1.6 / 1.8 / 1.9 / 2.0 PLC-L\10 / HDI-VTC / D-DH / D-DH-PLC / HDI AÑO 98...	052-12		Ø May. 42 Ø Men. 10,5 Largo 173 Pliegues 14
		Dirección	Hidráulica	Derecho	MOTOR 1.4 / 1.6 / 1.8 / 1.9 / 2.0 PLC-L\10 / HDI-VTC / D-DH / D-DH-PLC / HDI AÑO 98...	073-12		Ø May. 46 Ø Men. 46 Largo 122 Pliegues 13
		Dirección	Hidráulica	Izquierdo	MOTOR 1.4 / 1.6 / 1.8 / 1.9 / 2.0 PLC-L\10 / HDI-VTC / D-DH / D-DH-PLC / HDI AÑO 98...	074-12		Ø May. 43 Ø Men. 11 Largo 198 Pliegues 20
		Suspensión	Estructura Mc. Pherson	Delantero	MOTOR - - AÑO 91...	0504-97		Ø May. 56 Ø Men. 38 Largo 96 Pliegues 0
		Suspensión	Estructura Mc. Pherson	Delantero	MOTOR 1.4 / 1.6 / 1.8 / 1.9 / 2.0 PLC-L\10 / HDI-VTC / D-DH / D-DH-PLC / HDI AÑO 98...	0501-97		Ø May. 56 Ø Men. 18,5 Largo 79 Pliegues 0
Peugeot	Partner	Suspensión	Estructura Mc. Pherson	Delantero	MOTOR 1.4 / 1.6 / 1.8 / 1.9 / 2.0 PLC-L\10 / HDI-VTC / D-DH / D-DH-PLC / HDI AÑO 98...	076-35		Ø May. 57 Ø Men. 39,5 Largo 202 Pliegues 15

Marca/Mod	Linea	Tipo	Lado	Versiones	Código	Foto	Medidas mm	
Peugeot	Partner	Transmisión	Derecho - Izquierda	Caja	MOTOR - Base AÑO 17...	Kit: 318-32 Fuelle: 318-12		Ø May. Trebol Ø Men. 20 Largo 82 Pliegues 3
			Derecho - Izquierda / Triceta	Caja	MOTOR 1.4 / 1.6 / 1.8 / 1.9 / 2.0 PLC-L\10 / HDI-VTC / D-DH / D-DH-PLC / HDI AÑO 98...	Kit: 276-32 Fuelle: 276-12		Ø May. Trebol Ø Men. 21 Largo 82 Pliegues 3
			Derecho - Izquierda	Caja	MOTOR 1.4 / 1.6 / 1.8 / 1.9 / 2.0 PLC-L\10 / HDI-VTC / D-DH / D-DH-PLC / HDI AÑO 98...	Kit: 319-32 Fuelle: 319-12		Ø May. Trebol Ø Men. 19 Largo 84 Pliegues 3
			Derecho - Izquierda / Triceta	Caja	MOTOR 1.4 / 1.6 / 1.8 / 1.9 / 2.0 PLC-L\10 / HDI-VTC / D-DH / D-DH-PLC / HDI AÑO 98...	Kit: 069-32 Fuelle: 069-12		Ø May. 78 Ø Men. 34 Largo 102 Pliegues 2
			Derecho - Izquierda / Triceta	Caja	MOTOR 1.4 / 1.6 / 1.8 / 1.9 / 2.0 PLC-L\10 / HDI-VTC / D-DH / D-DH-PLC / HDI AÑO 98...	Kit: 063-32 Fuelle: 063-12		Ø May. 62 Ø Men. 19 Largo 90 Pliegues 3
Peugeot	Partner	Transmisión	Derecho - Izquierda / Triceta	Caja	MOTOR 1.4 / 1.6 / 1.8 / 1.9 / 2.0 PLC-L\10 / HDI-VTC / D-DH / D-DH-PLC / HDI AÑO 98...	Kit: 063-32B Fuelle: 063-12		Ø May. 62 Ø Men. 19 Largo 90 Pliegues 3







Marca/Mod	Linea	Tipo	Lado	Versiones	Código	Foto	Medidas mm	
Peugeot	Partner	Transmisión	Derecho - Izquierdo / Homocinética	Rueda	MOTOR 1.4 / 1.6 / 1.8 /1.9 /2.0 PLC-L\10 / HDI-VTC / D-DH / D- DH-PLC / HDI AÑO 98...	Kit: 207-32G Fuelle: 207-12		Ø May. 84 Ø Men. 24 Largo 125 Pliegues 7
			Derecho - Izquierda / Triceta	Caja	MOTOR 1.8 Base AÑO 98...	Kit: 057-32 Fuelle: 057-12		Ø May. 73.5 Ø Men. 23 Largo 103 Pliegues 2
			Derecho - Izquierdo / Homocinética	Rueda	MOTOR 1.8 Base AÑO 98...	Kit: 059-32 Fuelle: 059-12		Ø May. 79.5 Ø Men. 22 Largo 105 Pliegues 3
			Derecho - Izquierdo / Homocinética	Rueda	MOTOR 1.9 Motor Diesel AÑO 01...	Kit: 070-32 Fuelle: 070-12		Ø May. 79 Ø Men. 32 Largo 110 Pliegues 5
			Derecho - Izquierda / Triceta	Caja	MOTOR 1.9 Motor Diesel AÑO 01...	Kit: 069-32 Fuelle: 069-12		Ø May. 78 Ø Men. 34 Largo 102 Pliegues 2
Renault	Clio	Dirección	Hidráulica	Derecho - Izquierdo	MOTOR - Línea Nueva AÑO 03...	113-12		Ø May. 41.18 Ø Men. 10,52 Largo 158 Pliegues 13







Marca/Mod	Linea	Tipo	Lado	Versiones	Código	Foto	Medidas mm	
Renault	Clio	Dirección	Hidráulica	Derecho - Izquierdo	MOTOR 1.2 / 1.6 / 1.5 D-MTV-RL-RLD-RN-RND-RSI-RT-WILLIAMS AÑO 91...99	106-12		Ø May. 39,5 Ø Men. 10 Largo 176 Pliegues 13
		Dirección	Mecánica	Derecho - Izquierdo	MOTOR 1.2 / 1.6 / 1.5 D-MTV-RL-RLD-RN-RND-RSI-RT-WILLIAMS AÑO 91...99	108-12		Ø May. 29,5 Ø Men. 9 Largo 159 Pliegues 13
	Clio	Suspensión	Estructura Mc. Pherson	Delantero	MOTOR - - AÑO 97...	0100-97		Ø May. 55 Ø Men. 18,7 Largo 91 Pliegues 0
		Suspensión	-	Delantero	MOTOR 1.2 / 1.6 / 1.5 D-MTV-RL-RLD-RN-RND-RSI-RT-WILLIAMS AÑO 91...99	271-92		Ø May. 53 Ø Men. 19 Largo 218 Pliegues 7
	Clio	Transmisión	Derecho / Triceta	Caja	MOTOR - - AÑO 03...	Kit: 136-32 Fuelle: 136-12		Ø May. 98 Ø Men. 39 Largo 88 Pliegues 2
		Transmisión	Derecho / Triceta	Caja	MOTOR - - AÑO 03...	Kit: 136-32A Fuelle: 136-12		Ø May. 98 Ø Men. 39 Largo 88 Pliegues 2







Marca/Mod	Linea	Tipo	Lado	Versiones	Código	Foto	Medidas mm
Renault	Clio	Transmisión	Izquierdo / Triceta	Caja	MOTOR - RT / RL / RN / RSI / RLD / RND / WILLIAMS AÑO 96...	Kit: 135-32B Fuelle: 135-12	 <p>Ø May. 92 Ø Men. 29,4 Largo 87 Pliegues 3</p>
Renault	Clio	Transmisión	Derecho / Triceta	Caja	MOTOR - RT / RL / RN / RSI / RLD / RND / WILLIAMS AÑO 96...	Kit: 111-32 Fuelle: 111-12	 <p>Ø May. 63 Ø Men. 20 Largo 105 Pliegues 3</p>
Renault	Clio	Transmisión	Derecho / Triceta	Caja	MOTOR - RT / RL / RN / RSI / RLD / RND / WILLIAMS AÑO 96...	Kit: 111-32A Fuelle: 111-12	 <p>Ø May. 63 Ø Men. 20 Largo 105 Pliegues 3</p>
Renault	Clio	Transmisión	Izquierdo / Triceta	Caja	MOTOR - RT / RL / RN / RSI / RLD / RND / WILLIAMS AÑO 96...	Kit: 135-32 Fuelle: 135-12	 <p>Ø May. 92 Ø Men. 29,4 Largo 87 Pliegues 3</p>
Renault	Clio	Transmisión	Derecho - Izquierdo / Homocinética	Rueda	MOTOR - RT / RL / RN / RSI / RLD / RND / WILLIAMS AÑO 96...	Kit: 133-32 Fuelle: 133-12	 <p>Ø May. 79,5 Ø Men. 24,3 Largo 128 Pliegues 7</p>
Renault	Clio	Transmisión	Derecho / Triceta	Caja	MOTOR - RT / RL / RN / RSI / RLD / RND / WILLIAMS AÑO 96...	Kit: 137-32 Fuelle: 137-12	 <p>Ø May. 82,5 Ø Men. 19,8 Largo 109 Pliegues 4</p>







Marca/Mod	Linea	Tipo	Lado	Versiones	Código	Foto	Medidas mm	
Renault	Clio	Transmisión	Caja	MOTOR 1.2 / 1.6 / 1.5 D-MTV-RL-RLD-RN-RND-RSI-RT-WILLIAMS AÑO 91...99	Kit: 129-32 Fuelle: 129-12		Ø May. Trebol Ø Men. 22 Largo 115,2 Pliegues 3	
		Transmisión	Izquierdo / Triceta	Caja	MOTOR 1.2 / 1.6 / 1.5 D-MTV-RL-RLD-RN-RND-RSI-RT-WILLIAMS AÑO 91...99	Kit: 136-32C Fuelle: 136-12		Ø May. 98 Ø Men. 39 Largo 88 Pliegues 2
		Transmisión	-	Rueda	MOTOR 1.2 MIO AÑO 13...	Kit: 232-32A Fuelle: 232-12		Ø May. 82 Ø Men. 23 Largo 107 Pliegues 5
Renault	Clio II	Dirección	Mecánica	Derecho - Izquierdo	MOTOR 1.6 / 1.2 / 1.9 / 1.5 RN-RT-F2 / RN-F2-MIO-GT / RND-RTD / D-F2-TD AÑO 00...	108-12		Ø May. 29.5 Ø Men. 9 Largo 159 Pliegues 13
		Dirección	Hidráulica	Derecho - Izquierdo	MOTOR 1.6 / 1.2 / 1.9 / 1.5 RN-RT-F2 / RN-F2-MIO-GT / RND-RTD / D-F2-TD AÑO 00...	113-12		Ø May. 41.18 Ø Men. 10,52 Largo 158 Pliegues 13
		Suspensión	Estructura Mc. Pherson	Delantero	MOTOR 1.6 / 1.2 / 1.9 / 1.5 RN-RT-F2 / RN-F2-MIO-GT / RND-RTD / D-F2-TD AÑO 00...	0100-97		Ø May. 55 Ø Men. 18,7 Largo 91 Pliegues 0



Marca/Mod	Linea	Tipo	Lado	Versiones	Código	Foto	Medidas mm
Renault	Clio II	Suspensión	Delantero	MOTOR 1.6 / 1.2 / 1.9 / 1.5 RN-RT-F2 / RN-F2-MIO-GT / RND-RTD / D-F2-TD AÑO 00...	271-92		Ø May. 53 Ø Men. 19 Largo 218 Pliegues 7
Renault	Clio II	Transmisión	Izquierdo	Caja MOTOR - RN / RND / RT / RTD / SPORT AÑO 01...	Kit: 135-32B Fuelle: 135-12		Ø May. 92 Ø Men. 29,4 Largo 87 Pliegues 3
Renault	Clio II	Transmisión	Derecho	Caja MOTOR - RN / RND / RT / RTD / SPORT AÑO 01...	Kit: 129-32 Fuelle: 129-12		Ø May. Trebol Ø Men. 22 Largo 115,2 Pliegues 3
Renault	Clio II	Transmisión	Derecho - Izquierdo / Homocinética	Rueda MOTOR - RN / RND / RT / RTD / SPORT AÑO 01...	Kit: 133-32 Fuelle: 133-12		Ø May. 79,5 Ø Men. 24,3 Largo 128 Pliegues 7
Renault	Clio II	Transmisión	Izquierdo	Caja MOTOR - RN / RND / RT / RTD / SPORT AÑO 01...	Kit: 135-32 Fuelle: 135-12		Ø May. 92 Ø Men. 29,4 Largo 87 Pliegues 3
Renault	Clio II	Transmisión	Caja	MOTOR 1.6 / 1.2 / 1.9 / 1.5 RN-RT-F2 / RN-F2-MIO-GT / RND-RTD / D-F2-TD AÑO 00...	Kit: 136-32A Fuelle: 136-12		Ø May. 98 Ø Men. 39 Largo 88 Pliegues 2







Marca/Mod	Linea	Tipo	Lado	Versiones	Código	Foto	Medidas mm	
Renault	Clio II	Transmisión	Derecho - Izquierda / Triceta	Caja	MOTOR 1.6 / 1.2 / 1.9 / 1.5 RN-RT-F2 / RN-F2-MIO-GT / RND-RTD / D-F2-TD AÑO 00...	Kit: 231-32 Fuelle: 231-12		Ø May. Trebol Ø Men. 23 Largo 89 Pliegues 3
		Transmisión	-	Caja	MOTOR 1.6 / 1.2 / 1.9 / 1.5 RN-RT-F2 / RN-F2-MIO-GT / RND-RTD / D-F2-TD AÑO 00...	Kit: 129-32 Fuelle: 129-12		Ø May. Trebol Ø Men. 22 Largo 115,2 Pliegues 3
Renault	Duster	Dirección	Hidráulica	Derecho - Izquierdo	MOTOR 1.6 / 2.0 / 2.0 4x2 16V / 16V / 4x4 - 2.0 16V AÑO 11...	146-15		Ø May. 53 Ø Men. 14 Largo 186 Pliegues 15
Renault	Duster	Suspensión	-	Trasero	MOTOR - - AÑO 11...	145-35		Ø May. 50 Ø Men. 50 Largo 198 Pliegues 0
Renault	Duster	Suspensión	-	Delantero	MOTOR - - AÑO 11...	271-92		Ø May. 53 Ø Men. 19 Largo 218 Pliegues 7
Renault	Duster	Transmisión	-	Caja - Rueda	MOTOR - - AÑO -	Kit: 950-32A		FUELLE Universal. Para más información ver Página 7

Marca/Mod	Linea	Tipo	Lado	Versiones	Código	Foto	Medidas mm	
Renault	Duster	Transmisión	Derecho - Izquierda / Triceta	Caja	MOTOR 1.6 / 2.0 / 2.0 4x2 16V / 16V / 4x4 - 2.0 16V AÑO 11...	Kit: 141-32 Fuelle: 141-12		Ø May. Trebol Ø Men. 25,3 Largo 116 Pliegues 5
Renault	Express	Dirección	Hidráulica	Derecho - Izquierdo	MOTOR 1.6 / 1.9 RL / D-RL-RN AÑO 91...03	106-12		Ø May. 39,5 Ø Men. 10 Largo 176 Pliegues 13
Renault	Express	Dirección	Mecánica	Derecho - Izquierdo	MOTOR 1.6 / 1.9 RL / D-RL-RN AÑO 91...03	108-12		Ø May. 29,5 Ø Men. 9 Largo 159 Pliegues 13
Renault	Express	Transmisión	Izquierdo / Triceta	Caja	MOTOR 1.6 / 1.9 RL / D-RL-RN AÑO 91...03	Kit: 136-32C Fuelle: 136-12		Ø May. 98 Ø Men. 39 Largo 88 Pliegues 2
Renault	Express	Transmisión	-	Caja	MOTOR 1.6 / 1.9 RL / D-RL-RN AÑO 91...03	Kit: 129-32 Fuelle: 129-12		Ø May. Trebol Ø Men. 22 Largo 115,2 Pliegues 3
Renault	Express	Transmisión	Derecho / Triceta	Caja	MOTOR 1.9 RN AÑO 95...	Kit: 111-32 Fuelle: 111-12		Ø May. 63 Ø Men. 20 Largo 105 Pliegues 3

Marca/Mod	Linea	Tipo	Lado	Versiones	Código	Foto	Medidas mm
Renault	Express	Transmisión	Derecho / Triceta	Caja	MOTOR 1.9 RN AÑO 95...	Kit: 111-32A Fuelle: 111-12	 Ø May. 63 Ø Men. 20 Largo 105 Pliegues 3
Renault	Express	Transmisión	Izquierdo / Triceta	Caja	MOTOR 1.9 RN AÑO 95...	Kit: 135-32 Fuelle: 135-12	 Ø May. 92 Ø Men. 29,4 Largo 87 Pliegues 3
Renault	Express	Transmisión	Izquierdo / Triceta	Caja	MOTOR 1.9 RN AÑO 95...	Kit: 135-32B Fuelle: 135-12	 Ø May. 92 Ø Men. 29,4 Largo 87 Pliegues 3
Renault	Express	Transmisión	Derecho / Triceta	Caja	MOTOR 1.9 RN AÑO 95...	Kit: 137-32 Fuelle: 137-12	 Ø May. 82,5 Ø Men. 19,8 Largo 109 Pliegues 4
Renault	Express	Transmisión	Derecho - Izquierdo / Homocinética	Rueda	MOTOR 1.9 RN AÑO 95...	Kit: 133-32 Fuelle: 133-12	 Ø May. 79,5 Ø Men. 24,3 Largo 128 Pliegues 7
Renault	Fluence	Dirección	Eléctrica	Derecho - Izquierdo	MOTOR 2.0 / 1.6 16V / 16V AÑO 10...	233-15	 Ø May. 55 Ø Men. 15 Largo 210 Pliegues 16

Marca/Mod	Linea	Tipo	Lado	Versiones	Código	Foto	Medidas mm
Renault	Fluence	Transmisión	-	Caja - Rueda	MOTOR - - AÑO -	Kit: 950-32A 	FUELLE Universal. Para más información ver Página 7
Renault	Fuego	Dirección	Hidráulica	Derecho - Izquierdo	MOTOR 2.0 / 2.2 GTX-GTXII / GTA MAX AÑO 80...95	106-12 	Ø May. 39,5 Ø Men. 10 Largo 176 Pliegues 13
Renault	Fuego	Transmisión	Derecho - Izquierdo / Homocinética	Rueda	MOTOR 2.2 GTA-MAX-GTX AÑO -	Kit: 138-32D Fuelle: 138-12 	Ø May. 80 Ø Men. 20 Largo 74 Pliegues 3
Renault	Fuego	Transmisión	Derecho - Izquierda / Triceta	Caja	MOTOR 2.2 GTA-MAX-GTX AÑO -	Kit: 109-32E Fuelle: 109-12 	Ø May. 65 Ø Men. 22,5 Largo 93 Pliegues 4
Renault	Kangoo	Dirección	Hidráulica	Derecho - Izquierdo	MOTOR - RL/RND AÑO 99...	113-12 	Ø May. 41,18 Ø Men. 10,52 Largo 158 Pliegues 13
Renault	Kangoo	Dirección	Hidráulica	Derecho - Izquierdo	MOTOR 1.2 / 1.4 / 1.6 / 1.9 D-RL / RN / EX RL-PLC-RN / D-PLC-RMD-RLD-RTD-RLC-RND AÑO 99...07	106-12 	Ø May. 39,5 Ø Men. 10 Largo 176 Pliegues 13

Marca/Mod	Linea	Tipo	Lado	Versiones	Código	Foto	Medidas mm
Renault	Kangoo	Dirección	Mecánica	Derecho - Izquierdo	MOTOR 1.2 / 1.4 / 1.6 / 1.9 D-RL / RN / EX RL-PLC-RN / D-PLC-RMD-RLD-RTD-RLC-RND AÑO 99...07	108-12	 Ø May. 29,5 Ø Men. 9 Largo 159 Pliegues 13
Renault	Kangoo	Suspensión	-	Delantero	MOTOR 1.2 / 1.4 / 1.6 / 1.9 D-RL / RN / EX RL-PLC-RN / D-PLC-RMD-RLD-RTD-RLC-RND AÑO 99...07	271-92	 Ø May. 53 Ø Men. 19 Largo 218 Pliegues 7
Renault	Kangoo	Transmisión	Derecho / Triceta	Caja	MOTOR - RL/RND AÑO 99...	Kit: 137-32 Fuelle: 137-12	 Ø May. 82,5 Ø Men. 19,8 Largo 109 Pliegues 4
Renault	Kangoo	Transmisión	Derecho - Izquierda / Triceta - Homocinética	Rueda	MOTOR - RL/RND AÑO 99...	Kit: 133-32 Fuelle: 133-12	 Ø May. 79,5 Ø Men. 24,3 Largo 128 Pliegues 7
Renault	Kangoo	Transmisión	Izquierdo / Triceta	Caja	MOTOR - RL/RND AÑO 99...	Kit: 135-32B Fuelle: 135-12	 Ø May. 92 Ø Men. 29,4 Largo 87 Pliegues 3
Renault	Kangoo	Transmisión	Izquierdo / Triceta	Caja	MOTOR - RL/RND AÑO 99...	Kit: 135-32C Fuelle: 135-12	 Ø May. 92 Ø Men. 29,4 Largo 87 Pliegues 3

Marca/Mod	Linea	Tipo	Lado	Versiones	Código	Foto	Medidas mm
Renault	Kangoo	Transmisión	Izquierdo / Triceta	Caja	MOTOR - RL/RND AÑO 99...	Kit: 135-32 Fuelle: 135-12	 Ø May. 92 Ø Men. 29,4 Largo 87 Pliegues 3
		Transmisión	Izquierdo / Triceta	Caja	MOTOR 1.2 / 1.4 / 1.6 / 1.9 D-RL / RN / EX RL- PLC-RN / D-PLC-RMD- RLD-RTD-RLC-RND AÑO 99...07	Kit: 136-32C Fuelle: 136-12	 Ø May. 98 Ø Men. 39 Largo 88 Pliegues 2
Renault	Kangoo II	Dirección	Mecánica	Derecho - Izquierdo	MOTOR 1.5 / 1.6 D-EX / EX AÑO 08...	108-12	 Ø May. 29.5 Ø Men. 9 Largo 159 Pliegues 13
		Dirección	Hidráulica	Derecho - Izquierdo	MOTOR 1.5 / 1.6 D-EX / EX AÑO 08...	113-12	 Ø May. 41.18 Ø Men. 10,52 Largo 158 Pliegues 13
Renault	Kangoo II	Suspensión	-	Delantero	MOTOR 1.5 / 1.6 D-EX / EX AÑO 08...	271-92	 Ø May. 53 Ø Men. 19 Largo 218 Pliegues 7
Renault	Kangoo II	Transmisión	Derecho - Izquierda / Triceta	Caja	MOTOR 1.5 / 1.6 D-EX / EX AÑO 08...	Kit: 231-32 Fuelle: 231-12	 Ø May. Trebol Ø Men. 23 Largo 89 Pliegues 3





Marca/Mod	Linea	Tipo	Lado	Versiones	Código	Foto	Medidas mm
Renault	Kangoo II	Transmisión	Rueda	MOTOR 1.5 / 1.6 D-EX / EX AÑO 08...	Kit: 133-32A Fuelle: 133-12		Ø May. 79,5 Ø Men. 24,3 Largo 128 Pliegues 7
Renault	Kangoo II	Transmisión	Caja	MOTOR 1.5 / 1.6 D-EX / EX AÑO 08...	Kit: 136-32A Fuelle: 136-12		Ø May. 98 Ø Men. 39 Largo 88 Pliegues 2
Renault	Kangoo II	Transmisión	Caja	MOTOR 1.5 / 1.6 D-EX / EX AÑO 08...	Kit: 129-32 Fuelle: 129-12		Ø May. Trebol Ø Men. 22 Largo 115,2 Pliegues 3
Renault	Koleos	Transmisión	Rueda	MOTOR - - AÑO -	Kit: 951-32A		FUELLE Universal. Para más información ver Página 7
Renault	Koleos	Transmisión	Derecho - Izquierda / Triceta	Caja MOTOR 2.5 16V 4x2 / 4x4 AÑO 09...15	Kit: 141-32 Fuelle: 141-12		Ø May. Trebol Ø Men. 25,3 Largo 116 Pliegues 5
Renault	Kwid	Dirección	Hidráulica	Derecho - Izquierdo MOTOR - Todos Los Modelos AÑO 18...	312-15		Ø May. 46 Ø Men. 12 Largo 205 Pliegues 13







Marca/Mod	Linea	Tipo	Lado	Versiones	Código	Foto	Medidas mm
Renault	Laguna	Dirección	Hidráulica	Derecho - Izquierdo	MOTOR 1.8 / 1.9 RT-NEVADA-RTD-RXE-FD-RXT 6V AÑO 93...02	113-12	 Ø May. 41.18 Ø Men. 10,52 Largo 158 Pliegues 13
Renault	Laguna	Transmisión	Derecho / Triceta	Caja	MOTOR - PRIVILEGE TD-V6 AÑO 03...	Kit: 129-32 Fuelle: 129-12	 Ø May. Trebol Ø Men. 22 Largo 115,2 Pliegues 3
Renault	Laguna	Transmisión	Izquierdo / Triceta	Caja	MOTOR - PRIVILEGE TD-V6 AÑO 03...	Kit: 136-32 Fuelle: 136-12	 Ø May. 98 Ø Men. 39 Largo 88 Pliegues 2
Renault	Laguna	Transmisión	Izquierdo / Triceta	Caja	MOTOR - PRIVILEGE TD-V6 AÑO 03...	Kit: 136-32A Fuelle: 136-12	 Ø May. 98 Ø Men. 39 Largo 88 Pliegues 2
Renault	Laguna	Transmisión	Derecho - Izquierdo / Homocinética	Rueda	MOTOR - PRIVILEGE TD-V6 AÑO 96...	Kit: 062-32F Fuelle: 062-12	 Ø May. 87 Ø Men. 24 Largo 125 Pliegues 7
Renault	Laguna	Transmisión	Derecho - Izquierdo / Homocinética	Rueda	MOTOR - PRIVILEGE TD-V6 AÑO 96...	Kit: 062-32H Fuelle: 062-12	 Ø May. 87 Ø Men. 24 Largo 125 Pliegues 7





Marca/Mod	Linea	Tipo	Lado	Versiones	Código	Foto	Medidas mm	
Renault Renault Renault Renault Renault Renault Renault	Laguna Laguna Laguna Laguna Laguna Laguna Laguna	Transmisión	Derecho / Triceta	Caja	MOTOR - RT / RXE AÑO 96...	Kit: 109-32 Fuelle: 109-12		Ø May. 65 Ø Men. 22,5 Largo 93 Pliegues 4
		Transmisión	Derecho - Izquierdo / Homocinética	Rueda	MOTOR - RT / RXE AÑO 96...	Kit: 062-32F Fuelle: 062-12		Ø May. 87 Ø Men. 24 Largo 125 Pliegues 7
		Transmisión	Izquierdo / Triceta	Caja	MOTOR - RT / RXE AÑO 96...	Kit: 135-32B Fuelle: 135-12		Ø May. 92 Ø Men. 29,4 Largo 87 Pliegues 3
		Transmisión	Izquierdo / Triceta	Caja	MOTOR - RT / RXE AÑO 96...	Kit: 135-32 Fuelle: 135-12		Ø May. 92 Ø Men. 29,4 Largo 87 Pliegues 3
		Transmisión	Derecho / Triceta	Caja	MOTOR - RT / RXE AÑO 96...	Kit: 109-32 Fuelle: 109-12		Ø May. 65 Ø Men. 22,5 Largo 93 Pliegues 4
		Transmisión	Izquierdo / Triceta	Caja	MOTOR 1.8 / 1.9 RT- NEVADA-RTD-RXE-FD- RXT 6V AÑO 93...02	Kit: 136-32C Fuelle: 136-12		Ø May. 98 Ø Men. 39 Largo 88 Pliegues 2





Marca/Mod	Linea	Tipo	Lado	Versiones	Código	Foto	Medidas mm	
Renault	Laguna	Transmisión	Rueda	MOTOR 1.8 / 1.9 RT-NEVADA-RTD-RXE-FD-RXT 6V AÑO 93...02	Kit: 207-32G Fuelle: 207-12		Ø May. 84 Ø Men. 24 Largo 125 Pliegues 7	
		Transmisión	Derecho / Triceta	Caja	MOTOR 1.8 / 1.9 RT-NEVADA-RTD-RXE-FD-RXT 6V AÑO 93...02	Kit: 109-32 Fuelle: 109-12		Ø May. 65 Ø Men. 22,5 Largo 93 Pliegues 4
Renault	Laguna II	Dirección	Hidráulica	Derecho - Izquierdo	MOTOR 1.9 / 2.0 / 3.0 DCI-G/ T/ V6 AÑO 03...08	113-12		Ø May. 41,18 Ø Men. 10,52 Largo 158 Pliegues 13
Renault	Laguna II	Transmisión	Caja	MOTOR 1.9 / 2.0 / 3.0 DCI-G/ T/ V6 AÑO 03...08	Kit: 129-32 Fuelle: 129-12		Ø May. Trebol Ø Men. 22 Largo 115,2 Pliegues 3	
Renault	Laguna II	Transmisión	Rueda	MOTOR 1.9 / 2.0 / 3.0 DCI-G/ T/ V6 AÑO 03...08	Kit: 207-32G Fuelle: 207-12		Ø May. 84 Ø Men. 24 Largo 125 Pliegues 7	
Renault	Laguna II	Transmisión	Caja	MOTOR 1.9 / 2.0 / 3.0 DCI-G/ T/ V6 AÑO 03...08	Kit: 136-32A Fuelle: 136-12		Ø May. 98 Ø Men. 39 Largo 88 Pliegues 2	







Marca/Mod	Linea	Tipo	Lado	Versiones	Código	Foto	Medidas mm	
Renault Renault Renault Renault Renault Renault	Logan	Dirección	Eléctrica	Derecho - Izquierdo	MOTOR 1.5 /1.6 DCI / 8V-16V LUXE AÑO 07...	200-12		Ø May. 44 Ø Men. 11 Largo 144 Pliegues 12
		Dirección	Hidráulica	Derecho - Izquierdo	MOTOR 1.5 /1.6 DCI / 8V-16V LUXE AÑO 07...	272-15		Ø May. 54 Ø Men. 14 Largo 177 Pliegues 13
	Logan	Suspensión	-	Delantero	MOTOR 1.5 /1.6 DCI / 8V-16V LUXE AÑO 07...	271-92		Ø May. 53 Ø Men. 19 Largo 218 Pliegues 7
		Suspensión	-	Trasero	MOTOR 1.6 - AÑO 08...	145-35		Ø May. 50 Ø Men. 50 Largo 198 Pliegues 0
	Logan	Transmisión	Izquierdo / Triceta	Caja	MOTOR 1.5 - AÑO -	Kit: 134-32A Fuelle: 134-12		Ø May. 79 Ø Men. 42 Largo 84 Pliegues 3
		Transmisión	-	Rueda	MOTOR 1.5 /1.6 DCI / 8V-16V LUXE AÑO 07...	Kit: 133-32A Fuelle: 133-12		Ø May. 79,5 Ø Men. 24,3 Largo 128 Pliegues 7







Marca/Mod	Linea	Tipo	Lado	Versiones	Código	Foto	Medidas mm	
Renault	Logan	Transmisión	Derecho - Izquierda / Triceta	Caja	MOTOR 1.5 /1.6 DCI / 8V-16V LUXE AÑO 07...	Kit: 231-32 Fuelle: 231-12		Ø May. Trebol Ø Men. 23 Largo 89 Pliegues 3
		Transmisión	Izquierdo / Triceta	Caja	MOTOR 1.5 Pack-Conford DCI AÑO -	Kit: 134-32 Fuelle: 134-12		Ø May. 79 Ø Men. 42 Largo 84 Pliegues 3
Renault	Logan II	Dirección	Hidráulica	Derecho - Izquierdo	MOTOR 1.5 /1.6 DCI / 8V-16V LUXE AÑO 07...	272-15		Ø May. 54 Ø Men. 14 Largo 177 Pliegues 13
		Dirección	Eléctrica	Derecho - Izquierdo	MOTOR 1.5 /1.6 DCI / 8V-16V LUXE AÑO 07...	200-12		Ø May. 44 Ø Men. 11 Largo 144 Pliegues 12
		Suspensión	-	Delantero	MOTOR 1.5 /1.6 DCI / 8V-16V LUXE AÑO 07...	271-92		Ø May. 53 Ø Men. 19 Largo 218 Pliegues 7
Renault	Logan II	Suspensión	-	Trasero	MOTOR 1.6 - AÑO 13...	145-35		Ø May. 50 Ø Men. 50 Largo 198 Pliegues 0







Marca/Mod	Linea	Tipo	Lado	Versiones	Código	Foto	Medidas mm	
Renault	Logan II	Transmisión	Derecho - Izquierda / Triceta	Caja	MOTOR 1.5 /1.6 DCI / 8V-16V LUXE AÑO 07...	Kit: 231-32 Fuelle: 231-12		Ø May. Trebol Ø Men. 23 Largo 89 Pliegues 3
		Transmisión	-	Caja	MOTOR 1.5 /1.6 DCI / 8V-16V LUXE AÑO 07...	Kit: 134-32A Fuelle: 134-12		Ø May. 79 Ø Men. 42 Largo 84 Pliegues 3
		Transmisión	-	Rueda	MOTOR 1.5 /1.6 DCI / 8V-16V LUXE AÑO 07...	Kit: 133-32A Fuelle: 133-12		Ø May. 79.5 Ø Men. 24,3 Largo 128 Pliegues 7
Renault	Master	Dirección	Hidráulica	Derecho - Izquierdo	MOTOR 2.3 / 2.5 / 2.8 DCI / D-DCI / D-TD AÑO 99...	113-12		Ø May. 41.18 Ø Men. 10,52 Largo 158 Pliegues 13
		Transmisión	Homocinética	Rueda	MOTOR 2.3 / 2.5 / 2.5D / 2.8D / 2.8 Td DCI / DCI / D / D Aspirada / TD AÑO 98...	Kit: 408-32A Fuelle: 408-12		Ø May. 104 Ø Men. 30 Largo 130 Pliegues 6
		Transmisión	-	Caja	MOTOR 2.3 / 2.5 / 2.8 Todas las versiones AÑO 99...	Kit: 142-32 Fuelle: 142-12		Ø May. 68 Ø Men. 20,79 Largo 99 Pliegues 4







Marca/Mod	Linea	Tipo	Lado	Versiones	Código	Foto	Medidas mm
Renault	Master III	Transmisión	Derecho - Izquierda	Caja	MOTOR - - AÑO 13...	Kit: 147-32 Fuelle: 147-12	 Ø May. Trebol Ø Men. 27,6 Largo 94,5 Pliegues 3
Renault	Megane	Dirección	Hidráulica	Derecho - Izquierdo	MOTOR 1.6 RN-RT-RTE-COUPE-CABRIOLET AÑO 97...13	113-12	 Ø May. 41,18 Ø Men. 10,52 Largo 158 Pliegues 13
Renault	Megane	Transmisión	Derecho / Triceta	Caja	MOTOR - RN / RT / RXE / RNTD / RTTD AÑO 97...	Kit: 111-32 Fuelle: 111-12	 Ø May. 63 Ø Men. 20 Largo 105 Pliegues 3
Renault	Megane	Transmisión	Izquierdo / Triceta	Caja	MOTOR - RN / RT / RXE / RNTD / RTTD AÑO 97...	Kit: 136-32A Fuelle: 136-12	 Ø May. 98 Ø Men. 39 Largo 88 Pliegues 2
Renault	Megane	Transmisión	Izquierdo / Triceta	Caja	MOTOR - RN / RT / RXE / RNTD / RTTD AÑO 97...	Kit: 136-32 Fuelle: 136-12	 Ø May. 98 Ø Men. 39 Largo 88 Pliegues 2
Renault	Megane	Transmisión	Derecho / Triceta	Caja	MOTOR - RN / RT / RXE / RNTD / RTTD AÑO 97...	Kit: 214-32 Fuelle: 214-12	 Ø May. Trebol Ø Men. 22 Largo 113 Pliegues 3







Marca/Mod	Linea	Tipo	Lado	Versiones	Código	Foto	Medidas mm	
Renault Renault Renault Renault Renault Renault Renault	Megane Megane Megane Megane Megane Megane Megane	Transmisión	Derecho - Izquierdo / Homocinética	Rueda	MOTOR - RN / RT / RXE / RNTD / RTTD AÑO 97...	Kit: 062-32F Fuelle: 062-12		Ø May. 87 Ø Men. 24 Largo 125 Pliegues 7
		Transmisión	Izquierdo / Triceta	Caja	MOTOR - RN / RT / RXE / RNTD / RTTD AÑO 97...	Kit: 135-32 Fuelle: 135-12		Ø May. 92 Ø Men. 29,4 Largo 87 Pliegues 3
		Transmisión	Izquierdo / Triceta	Caja	MOTOR - RN / RT / RXE / RNTD / RTTD AÑO 97...	Kit: 135-32B Fuelle: 135-12		Ø May. 92 Ø Men. 29,4 Largo 87 Pliegues 3
		Transmisión	Izquierdo / Triceta	Caja	MOTOR - RN / RT / RXE / RNTD / RTTD AÑO 97...	Kit: 135-32C Fuelle: 135-12		Ø May. 92 Ø Men. 29,4 Largo 87 Pliegues 3
		Transmisión	Derecho - Izquierdo / Homocinética	Rueda	MOTOR - RN TRI /RT BIC /RT TRI (Nafta) AÑO 00...	Kit: 056-32A Fuelle: 056-12		Ø May. 77,2 Ø Men. 35,5 Largo 114 Pliegues 5
		Transmisión	Izquierdo / Triceta	Caja	MOTOR - RN TRI /RT BIC /RT TRI (Nafta) AÑO 00...	Kit: 058-32A Fuelle: 058-12		Ø May. Trebol Ø Men. 28,5 Largo 87 Pliegues 3







Marca/Mod	Linea	Tipo	Lado	Versiones	Código	Foto	Medidas mm
Renault Megane	Transmisión	Izquierdo / Triceta	Caja	MOTOR 1.6 RN-RT-RTE- COUPE-CABRIOLET AÑO 97...13	Kit: 136-32C Fuelle: 136-12		Ø May. 98 Ø Men. 39 Largo 88 Pliegues 2
		-	Rueda	MOTOR 1.6 RN-RT-RTE- COUPE-CABRIOLET AÑO 97...13	Kit: 207-32G Fuelle: 207-12		Ø May. 84 Ø Men. 24 Largo 125 Pliegues 7
Renault Megane II	Dirección	Hidráulica	Derecho - Izquierdo	MOTOR 1.6 / 1.9 /1.5 F\2-RL-RN-RT-RXE/ F\2-TD/ DCI-RS AÑO 00...09 / 02...	113-12		Ø May. 41,18 Ø Men. 10,52 Largo 158 Pliegues 13
		Hidráulica	Derecho - Izquierdo	MOTOR 1.6 / 1.9 /1.5 F\2-RL-RN-RT-RXE/ F\2-TD/ DCI-RS AÑO 00...09 / 02...	407-15		Ø May. 51 Ø Men. 16 Largo 184 Pliegues 15
Renault Megane II	Transmisión	Izquierdo / Triceta	Caja	MOTOR . RL-RN-RT- RXE AÑO 00...	Kit: 135-32 Fuelle: 135-12		Ø May. 92 Ø Men. 29,4 Largo 87 Pliegues 3
		Derecho - Izquierdo / Homocinética	Rueda	MOTOR . RL-RN-RT- RXE AÑO 00...	Kit: 207-32H Fuelle: 207-12		Ø May. 84 Ø Men. 24 Largo 125 Pliegues 7







Marca/Mod	Linea	Tipo	Lado	Versiones	Código	Foto	Medidas mm
Renault	Megane II	Transmisión	Izquierdo / Triceta	Caja	MOTOR . RL-RN-RT- RXE AÑO 00...		Ø May. 92 Ø Men. 29,4 Largo 87 Pliegues 3
Renault	Megane II	Transmisión	Derecho / Triceta	Caja	MOTOR 1.6 / 1.9 / 1.5 / 1.6 F\2-RL-RN-RT- RXE/ F\2-TD/1.5 DCI- RS / RN-RT-RTE- COUPE-CABRIOLET AÑO 00...09 / 97...13		Ø May. 62 Ø Men. 19 Largo 90 Pliegues 3
Renault	Megane II	Transmisión	Izquierdo / Triceta	Caja	MOTOR 1.6 / 1.9 /1.5 F\2-RL-RN-RT-RXE/ F\2-TD/ DCI-RS AÑO 00...09		Ø May. 98 Ø Men. 39 Largo 88 Pliegues 2
Renault	Megane II	Transmisión	-	Rueda	MOTOR 1.6 / 1.9 /1.5 F\2-RL-RN-RT-RXE/ F\2-TD/ DCI-RS AÑO 02...		Ø May. 79.5 Ø Men. 24,3 Largo 128 Pliegues 7
Renault	Megane III	Dirección	Eléctrica	Derecho - Izquierdo	MOTOR 2.0 / 1.6 16V / 16V AÑO 11...		Ø May. 55 Ø Men. 15 Largo 210 Pliegues 16
Renault	Oroch	Suspensión	-	Delantero	MOTOR - - AÑO 17...		Ø May. 53 Ø Men. 19 Largo 218 Pliegues 7







Marca/Mod	Linea	Tipo	Lado	Versiones	Código	Foto	Medidas mm	
Renault	R11	Dirección	Mecánica	Derecho - Izquierdo	MOTOR 1.4 / 1.7 GTL-RL-RN-TL-TS-TSE-TXE AÑO ...86	108-12		Ø May. 29.5 Ø Men. 9 Largo 159 Pliegues 13
		Dirección	Mecánica	Derecho	MOTOR 1.4 / 1.7 GTL-RL-RN-TL-TS-TSE-TXE AÑO 87...	104-12		Ø May. 31.5 Ø Men. 10 Largo 206 Pliegues 14
		Dirección	Mecánica	Izquierdo	MOTOR 1.4 / 1.7 GTL-RL-RN-TL-TS-TSE-TXE AÑO 87...	105-12		Ø May. 40 Ø Men. 10 Largo 179 Pliegues 13
		Dirección	Hidráulica	Derecho - Izquierdo	MOTOR 1.4 / 1.7 GTL-RL-RN-TL-TS-TSE-TXE AÑO 87...	106-12		Ø May. 39.5 Ø Men. 10 Largo 176 Pliegues 13
		Transmisión	Derecho / Triceta	Caja	MOTOR - RN / TSE / TXE / TS AÑO 87...	Kit: 124-32 Fuelle: 124-12		Ø May. 84.5 Ø Men. 30,5 Largo 111,3 Pliegues 4
		Transmisión	Izquierdo / Triceta	Caja	MOTOR - RN / TSE / TXE / TS AÑO 87...	Kit: 135-32B Fuelle: 135-12		Ø May. 92 Ø Men. 29,4 Largo 87 Pliegues 3







Marca/Mod	Linea	Tipo	Lado	Versiones	Código	Foto	Medidas mm
Renault	R11	Transmisión	Izquierdo / Triceta	Caja	MOTOR - RN / TSE / TXE / TS AÑO 87...	Kit: 135-32 Fuelle: 135-12	 Ø May. 92 Ø Men. 29,4 Largo 87 Pliegues 3
		Transmisión	Derecho - Izquierdo / Homocinética	Rueda	MOTOR - RN / TSE / TXE / TS AÑO 87...	Kit: 114-32 Fuelle: 114-12	 Ø May. 75,8 Ø Men. 18,6 Largo 114,3 Pliegues 3
		Transmisión	Derecho / Homocinética	Caja	MOTOR - RN / TSE / TXE / TS AÑO 87...	Kit: 131-32 Fuelle: 131-12	 Ø May. 64 Ø Men. 28,5 Largo 113 Pliegues 4
		Transmisión	Derecho / Homocinética	Caja	MOTOR - RN / TSE / TXE / TS AÑO 87...	Kit: 131-32A Fuelle: 131-12	 Ø May. 64 Ø Men. 28,5 Largo 113 Pliegues 4
		Transmisión	Derecho - Izquierda / Triceta	Rueda	MOTOR - RN / TSE / TXE / TS AÑO 87...	Kit: 119-32 Fuelle: 119-12	 Ø May. 75 Ø Men. 28,7 Largo 125 Pliegues 4
		Transmisión	Izquierdo / Triceta	Caja	MOTOR 1.4 / 1.7 GTL- RL-RN-TL-TS-TSE-TXE AÑO 85...95	Kit: 136-32C Fuelle: 136-12	 Ø May. 98 Ø Men. 39 Largo 88 Pliegues 2







Marca/Mod	Linea	Tipo	Lado	Versiones	Código	Foto	Medidas mm	
Renault	R12	Dirección	Mecánica	Derecho - Izquierdo	MOTOR 1.3 / 1.4 5 VEL. GTL-GTS-L-TS-BREAK / 4 VEL. GTS-L-TS-BREAK AÑO 87...95 / 82...86 / ...81	101-12		Ø May. 34 Ø Men. 24 Largo 101 Pliegues 8
Renault	R12	Dirección	Mecánica	Único	MOTOR 1.3 / 1.4 5 VEL. GTL-GTS-L-TS-BREAK / 4 VEL. GTS-L-TS-BREAK AÑO 87...95 / 82...86 / ...81	020-98		Ø May. Ø Men. Largo Pliegues
Renault	R12	Transmisión	Derecho - Izquierdo / Homocinética	Rueda	MOTOR - TL/TS/GTL/L/GTS/BR EAK (Caja 5ª) AÑO 88...	Kit: 114-32A Fuelle: 114-12		Ø May. 75,8 Ø Men. 18,6 Largo 114,3 Pliegues 3
Renault	R12	Transmisión	Derecho - Izquierda / Triceta	Caja	MOTOR - TL/TS/GTL/L/GTS/BR EAK (Caja 5ª) AÑO 88...	Kit: 131-32 Fuelle: 131-12		Ø May. 64 Ø Men. 28,5 Largo 113 Pliegues 4
Renault	R12	Transmisión	Derecho - Izquierda / Triceta	Caja	MOTOR - TL/TS/GTL/L/GTS/BR EAK (Caja 5ª) AÑO 88...	Kit: 131-32A Fuelle: 131-12		Ø May. 64 Ø Men. 28,5 Largo 113 Pliegues 4
Renault	R12	Transmisión	Derecho - Izquierdo / Homocinética	Rueda	MOTOR - TL-TS-GTL-L (Caja 4ª) AÑO ...87	Kit: 114-32B Fuelle: 114-12		Ø May. 75,8 Ø Men. 18,6 Largo 114,3 Pliegues 3







Marca/Mod	Linea	Tipo	Lado	Versiones	Código	Foto	Medidas mm	
Renault	R12	Transmisión	Derecho - Izquierda / Triceta	Rueda	MOTOR - TL-TS-GTL-L (Caja 4º) AÑO ...87	Kit: 103-32 Fuelle: 103-12		Ø May. 74 Ø Men. 21,5 Largo 126 Pliegues 4
		Transmisión	Derecho - Izquierdo / Homocinética	Caja	MOTOR - TL-TS-GTL-L (Caja 4º) AÑO ...87	Kit: 107-32 Fuelle: 107-12		Ø May. 54,5 Ø Men. 54,5 Largo 129 Pliegues 4
		Transmisión	Derecho - Izquierda / Triceta	Caja	MOTOR 1.3 / 1.4 4 VEL. GTS-L-LS-BREAK / 5 VEL. GTL-GTS-L-TS-BREAK AÑO ...81 / 87...95	Kit: 111-32 Fuelle: 111-12		Ø May. 63 Ø Men. 20 Largo 105 Pliegues 3
		Transmisión	Derecho - Izquierda / Triceta	Caja	MOTOR 1.3 / 1.4 CON TRICETA 4 VEL. / GTS-L-LS-BREAK AÑO ...81	Kit: 137-32 Fuelle: 137-12		Ø May. 82,5 Ø Men. 19,8 Largo 109 Pliegues 4
Renault	R18	Dirección	Mecánica	Derecho	MOTOR 1.4 / 2.0 / 2.2 GTL / GTD-GTS-GTX II-GTXE-LX-TX-TXE AÑO ...93	104-12		Ø May. 31,5 Ø Men. 10 Largo 206 Pliegues 14
		Dirección	Mecánica	Izquierdo	MOTOR 1.4 / 2.0 / 2.2 GTL / GTD-GTS-GTX II-GTXE-LX-TX-TXE AÑO ...93	105-12		Ø May. 40 Ø Men. 10 Largo 179 Pliegues 13





Marca/Mod	Linea	Tipo	Lado	Versiones	Código	Foto	Medidas mm	
Renault	R18	Dirección	Hidráulica	Derecho - Izquierdo	MOTOR 2.0 / 2.2 GTD-GTS-GTX II-GTXE-LX-TX-TXE AÑO ...93	106-12		Ø May. 39.5 Ø Men. 10 Largo 176 Pliegues 13
		Transmisión	Derecho - Izquierda / Triceta	Caja	MOTOR - GTS-GTX-GXE-TS-TX AÑO 92...94	Kit: 110-32 Fuelle: 110-12		Ø May. 69.3 Ø Men. 27,6 Largo 116 Pliegues 3
		Transmisión	Derecho - Izquierda / Triceta	Caja	MOTOR - GTX-TXE-GTS AÑO -	Kit: 117-32D Fuelle: 117-12		Ø May. 72 Ø Men. 23 Largo 116 Pliegues 4
		Transmisión	Derecho - Izquierdo / Homocinética	Rueda	MOTOR - GTX-TXE-GTS AÑO -	Kit: 112-32 Fuelle: 112-12		Ø May. 76.5 Ø Men. 20,8 Largo 126 Pliegues 4
		Transmisión	Derecho - Izquierdo / Homocinética	Rueda	MOTOR 1.4 GTX-TXE-GTS-GTL AÑO -	Kit: 114-32 Fuelle: 114-12		Ø May. 75.8 Ø Men. 18,6 Largo 114,3 Pliegues 3
		Transmisión	Derecho - Izquierdo / Homocinética	Caja	MOTOR 1.4 GTX-TXE-GTS-GTL AÑO -	Kit: 160-32 Fuelle: 160-12		Ø May. 51.5 Ø Men. 19,5 Largo 75 Pliegues 4







Marca/Mod	Linea	Tipo	Lado	Versiones	Código	Foto	Medidas mm
Renault	R18	Transmisión	Derecho - Izquierdo / Homocinética	Caja	MOTOR 1.4 GTX-TXE-GTS-GTL AÑO -	Kit: 160-32A Fuelle: 160-12	 Ø May. 51.5 Ø Men. 19,5 Largo 75 Pliegues 4
		Transmisión	Derecho - Izquierda / Triceta	Caja	MOTOR 2.0 G.T.A. AÑO	Kit: 109-32E Fuelle: 109-12	 Ø May. 65 Ø Men. 22,5 Largo 93 Pliegues 4
		Transmisión	Derecho - Izquierdo / Homocinética	Rueda	MOTOR 2.0 G.T.A. AÑO -	Kit: 138-32D Fuelle: 138-12	 Ø May. 80 Ø Men. 20 Largo 74 Pliegues 3
Renault	R19	Dirección	Hidráulica	Derecho - Izquierdo	MOTOR 1.4 / 1.9 / 1.8 TR-RE-TS-GTR-GTS-TSE-RL-RN-RT / TD-GTD-TDE-DX-RLD-RNDT-RTD-RED / 16V-RNI-RT-CABRIOLET AÑO 88...00	106-12	 Ø May. 39.5 Ø Men. 10 Largo 176 Pliegues 13
		Dirección	Mecánica	Derecho - Izquierdo	MOTOR 1.4 / 1.9 / 1.8 TR-RE-TS-GTR-GTS-TSE-RL-RN-RT / TD-GTD-TDE-DX-RLD-RNDT-RTD-RED / 16V-RNI-RT-CABRIOLET AÑO 88...00	108-12	 Ø May. 29.5 Ø Men. 9 Largo 159 Pliegues 13
		Transmisión	Derecho - Izquierdo / Homocinética	Rueda	MOTOR - - AÑO -	Kit: 062-32F Fuelle: 062-12	 Ø May. 87 Ø Men. 24 Largo 125 Pliegues 7

Marca/Mod	Linea	Tipo	Lado	Versiones	Código	Foto	Medidas mm	
Renault	R19	Transmisión	Derecho / Triceta	Caja	MOTOR - RE-RL-RN- RT AÑO -	Kit: 137-32 Fuelle: 137-12		Ø May. 82,5 Ø Men. 19,8 Largo 109 Pliegues 4
		Transmisión	Derecho - Izquierda / Triceta - Homocinética	Rueda	MOTOR - RE-RL-RN- RT AÑO -	Kit: 133-32 Fuelle: 133-12		Ø May. 79,5 Ø Men. 24,3 Largo 128 Pliegues 7
		Transmisión	Izquierdo / Triceta	Caja	MOTOR - RE-RL-RN- RT AÑO -	Kit: 135-32 Fuelle: 135-12		Ø May. 92 Ø Men. 29,4 Largo 87 Pliegues 3
		Transmisión	Izquierdo / Triceta	Caja	MOTOR - RE-RL-RN- RT AÑO -	Kit: 135-32B Fuelle: 135-12		Ø May. 92 Ø Men. 29,4 Largo 87 Pliegues 3
		Transmisión	Izquierdo / Triceta	Caja	MOTOR 1.4 / 1.9 / 1.8 TR-RE-TS-GTR-GTS- TSE-RL-RN-RT / TD- GTD-TDE-DX-RLD- RNDT-RTD-RED / 16V- RNI-RT-CABRIOLET AÑO 88...00	Kit: 136-32C Fuelle: 136-12		Ø May. 98 Ø Men. 39 Largo 88 Pliegues 2
Renault	R21	Transmisión	Derecho - Izquierda / Triceta	Caja	MOTOR - GTX-TXE-TXI AÑO 92...94	Kit: 117-32D Fuelle: 117-12		Ø May. 72 Ø Men. 23 Largo 116 Pliegues 4







Marca/Mod	Linea	Tipo	Lado	Versiones	Código	Foto	Medidas mm
Renault	R21	Transmisión	Caja	MOTOR - GTX-TXE-TXI AÑO 92...94	Kit: 129-32 Fuelle: 129-12		Ø May. Trebol Ø Men. 22 Largo 115,2 Pliegues 3
Renault	R21	Transmisión	Rueda	MOTOR - Nevada AÑO -	Kit: 222-32B Fuelle: 222-12		Ø May. 81 Ø Men. 22 Largo 80 Pliegues 4
Renault	R21	Transmisión	Rueda	MOTOR - RN Alize AÑO 95...97	Kit: 138-32D Fuelle: 138-12		Ø May. 80 Ø Men. 20 Largo 74 Pliegues 3
Renault	R21	Transmisión	Caja	MOTOR - RN Alize AÑO 95...97	Kit: 137-32 Fuelle: 137-12		Ø May. 82,5 Ø Men. 19,8 Largo 109 Pliegues 4
Renault	R21	Transmisión	Caja	MOTOR - RN Alize AÑO 95...97	Kit: 135-32B Fuelle: 135-12		Ø May. 92 Ø Men. 29,4 Largo 87 Pliegues 3
Renault	R21	Transmisión	Caja	MOTOR - RN Alize AÑO 95...97	Kit: 135-32 Fuelle: 135-12		Ø May. 92 Ø Men. 29,4 Largo 87 Pliegues 3







Marca/Mod	Linea	Tipo	Lado	Versiones	Código	Foto	Medidas mm	
Renault	R4	Dirección	Mecánica	Único	MOTOR - Todos Los Modelos AÑO ...63	020-98		Ø May. Ø Men. Largo Pliegues
		Dirección	Mecánica	Derecho - Izquierdo	MOTOR - Todos Los Modelos AÑO 61...84	100-12		Ø May. 37 Ø Men. 25 Largo 98,5 Pliegues 10
	R4	Transmisión	Derecho - Izquierdo / Homocinética	Rueda	MOTOR - - AÑO ...63	Kit: 253-32B Fuelle: 253-12		Ø May. 68 Ø Men. 20,8 Largo 99 Pliegues 4
		Transmisión	-	Caja	MOTOR - - AÑO 61...84	Kit: 107-32 Fuelle: 107-12		Ø May. 54,5 Ø Men. 54,5 Largo 129 Pliegues 4
Renault	R6	Dirección	Mecánica	Derecho - Izquierdo	MOTOR - Todos Los Modelos AÑO 82...92	100-12		Ø May. 37 Ø Men. 25 Largo 98,5 Pliegues 10
		Transmisión	Derecho - Izquierdo / Homocinética	Rueda	MOTOR - Todos Los Modelos AÑO -	Kit: 114-32B Fuelle: 114-12		Ø May. 75,8 Ø Men. 18,6 Largo 114,3 Pliegues 3

Marca/Mod	Linea	Tipo	Lado	Versiones	Código	Foto	Medidas mm																									
Renault	R6	Transmisión	Derecho - Izquierda / Bendixweis	Caja	MOTOR - Todos Los Modelos AÑO -		Kit: 107-32 Fuelle: 107-12	Ø May. 54,5 Ø Men. 54,5 Largo 129 Pliegues 4																								
									Renault	R9	Dirección	Mecánica	Derecho	MOTOR 1.4 / 1.6 GTL- RL-RN-TS-TSE-TXE AÑO 85...97		104-12 Ø May. 31,5 Ø Men. 10 Largo 206 Pliegues 14																
																	Renault	R9	Dirección	Mecánica	Izquierdo	MOTOR 1.4 / 1.6 GTL- RL-RN-TS-TSE-TXE AÑO 85...97		116-12 Ø May. 41,8 Ø Men. 9,5 Largo 120 Pliegues 11								
																									Renault	R9	Dirección	Hidráulica	Derecho - Izquierdo	MOTOR 1.4 / 1.6 GTL- RL-RN-TS-TSE-TXE AÑO 85...97		106-12 Ø May. 39,5 Ø Men. 10 Largo 176 Pliegues 13
Renault	R9	Transmisión	Izquierdo / Triceta	Caja	MOTOR - GTL-RL-RN- TS-TSE AÑO 87...		Kit: 135-32 Fuelle: 135-12	Ø May. 92 Ø Men. 29,4 Largo 87 Pliegues 3																								







Marca/Mod	Linea	Tipo	Lado	Versiones	Código	Foto	Medidas mm
Renault	R9	Transmisión	Izquierdo / Triceta	Caja	MOTOR - GTL-RL-RN- TS-TSE AÑO 87...	Kit: 135-32B Fuelle: 135-12	 Ø May. 92 Ø Men. 29,4 Largo 87 Pliegues 3
		Transmisión	Derecho - Izquierdo / Homocinética	Rueda	MOTOR - GTL-RL-RN- TS-TSE AÑO 87...	Kit: 114-32 Fuelle: 114-12	 Ø May. 75,8 Ø Men. 18,6 Largo 114,3 Pliegues 3
		Transmisión	Derecho / Homocinética	Caja	MOTOR - GTL-RL-RN- TS-TSE AÑO 87...	Kit: 131-32 Fuelle: 131-12	 Ø May. 64 Ø Men. 28,5 Largo 113 Pliegues 4
		Transmisión	Derecho / Homocinética	Caja	MOTOR - GTL-RL-RN- TS-TSE AÑO 87...	Kit: 131-32A Fuelle: 131-12	 Ø May. 64 Ø Men. 28,5 Largo 113 Pliegues 4
		Transmisión	Derecho - Izquierda / Triceta	Rueda	MOTOR - GTL-RL-RN- TS-TSE AÑO 87...	Kit: 119-32 Fuelle: 119-12	 Ø May. 75 Ø Men. 28,7 Largo 125 Pliegues 4
		Transmisión	Izquierdo / Triceta	Caja	MOTOR 1.4 / 1.6 GTL- RL-RN-TS-TSE-TXE AÑO 85...97	Kit: 136-32C Fuelle: 136-12	 Ø May. 98 Ø Men. 39 Largo 88 Pliegues 2







Marca/Mod	Linea	Tipo	Lado	Versiones	Código	Foto	Medidas mm	
Renault Renault Renault Renault Renault Renault	Sandero	Dirección	Eléctrica	Derecho - Izquierdo	MOTOR 1.5 / 1.6 DCI / 8V-16V-GT-GET-UP-LUXE-STEPWAY AÑO 08...	200-12		Ø May. 44 Ø Men. 11 Largo 144 Pliegues 12
		Dirección	Hidráulica	Derecho - Izquierdo	MOTOR 1.5 / 1.6 DCI / 8V-16V-GT-GET-UP-LUXE-STEPWAY AÑO 08...	272-15		Ø May. 54 Ø Men. 14 Largo 177 Pliegues 13
		Suspensión	-	Trasero	MOTOR 1.6 - AÑO 08...	145-35		Ø May. 50 Ø Men. 50 Largo 198 Pliegues 0
		Transmisión	-	Rueda	MOTOR 1.5 / 1.6 DCI / 8V-16V-GT-GET-UP-LUXE-STEPWAY AÑO 08...	Kit: 133-32A Fuelle: 133-12		Ø May. 79.5 Ø Men. 24,3 Largo 128 Pliegues 7
		Transmisión	Derecho - Izquierda / Triceta	Caja	MOTOR 1.5 / 1.6 DCI / 8V-16V-GT-GET-UP-LUXE-STEPWAY AÑO 08...	Kit: 231-32 Fuelle: 231-12		Ø May. Trebol Ø Men. 23 Largo 89 Pliegues 3
		Transmisión	Izquierdo / Triceta	Caja	MOTOR 1.5 Confort-Stepway Confort DCI AÑO -	Kit: 134-32 Fuelle: 134-12		Ø May. 79 Ø Men. 42 Largo 84 Pliegues 3

Marca/Mod	Linea	Tipo	Lado	Versiones	Código	Foto	Medidas mm
Renault	Sandero	Transmisión	Izquierdo / Triceta	Caja	MOTOR 1.5 TDI AÑO -	Kit: 134-32A Fuelle: 134-12	 Ø May. 79 Ø Men. 42 Largo 84 Pliegues 3
Renault	Sandero II	Dirección	Eléctrica	Derecho - Izquierdo	MOTOR 1.5 / 1.6 DCI / 8V-16V-GT-GET-UP- LUXE-STEPWAY AÑO 08...	200-12	 Ø May. 44 Ø Men. 11 Largo 144 Pliegues 12
Renault	Sandero II	Dirección	Hidráulica	Derecho - Izquierdo	MOTOR 1.5 / 1.6 DCI / 8V-16V-GT-GET-UP- LUXE-STEPWAY AÑO 08...	272-15	 Ø May. 54 Ø Men. 14 Largo 177 Pliegues 13
Renault	Sandero II	Transmisión	-	Caja	MOTOR 1.5 / 1.6 DCI / 8V-16V-GT-GET-UP- LUXE-STEPWAY AÑO 08...	Kit: 134-32A Fuelle: 134-12	 Ø May. 79 Ø Men. 42 Largo 84 Pliegues 3
Renault	Sandero II	Transmisión	Derecho - Izquierda / Triceta	Caja	MOTOR 1.5 / 1.6 DCI / 8V-16V-GT-GET-UP- LUXE-STEPWAY AÑO 08...	Kit: 231-32 Fuelle: 231-12	 Ø May. Trebol Ø Men. 23 Largo 89 Pliegues 3
Renault	Sandero II	Transmisión	-	Rueda	MOTOR 1.5 / 1.6 DCI / 8V-16V-GT-GET-UP- LUXE-STEPWAY AÑO 08...	Kit: 133-32A Fuelle: 133-12	 Ø May. 79,5 Ø Men. 24,3 Largo 128 Pliegues 7







Marca/Mod	Linea	Tipo	Lado	Versiones	Código	Foto	Medidas mm	
Renault	Sandro Stepway	Suspensión	-	Trasero	MOTOR 1.6 - AÑO 08...	145-35		Ø May. 50 Ø Men. 50 Largo 198 Pliegues 0
Renault	Scenic	Dirección	Hidráulica	Derecho - Izquierdo	MOTOR 1.6 / 1.9 / 2.0 RT-RXE / RT-TDI / RXE- RT AÑO 98...02	113-12		Ø May. 41.18 Ø Men. 10,52 Largo 158 Pliegues 13
Renault	Scenic	Transmisión	Derecho - Izquierdo / Homocinética	Rueda	MOTOR - RT - RXE AÑO 98...01	Kit: 207-32G Fuelle: 207-12		Ø May. 84 Ø Men. 24 Largo 125 Pliegues 7
Renault	Scenic	Transmisión	-	Caja	MOTOR 1.6 / 1.9 / 2.0 RT-RXE / RT-TDI / RXE- RT AÑO 98...02	Kit: 129-32 Fuelle: 129-12		Ø May. Trebol Ø Men. 22 Largo 115,2 Pliegues 3
Renault	Scenic	Transmisión	Derecho / Triceta	Caja	MOTOR 1.6 / 1.9 / 2.0 RT-RXE / RT-TDI / RXE- RT AÑO 98...02	Kit: 063-32 Fuelle: 063-12		Ø May. 62 Ø Men. 19 Largo 90 Pliegues 3
Renault	Scenic	Transmisión	Izquierdo / Triceta	Caja	MOTOR 1.6 / 1.9 / 2.0 RT-RXE / RT-TDI / RXE- RT AÑO 98...02	Kit: 136-32C Fuelle: 136-12		Ø May. 98 Ø Men. 39 Largo 88 Pliegues 2







Marca/Mod	Linea	Tipo	Lado	Versiones	Código	Foto	Medidas mm
Renault	Scenic	Transmisión	Derecho - Izquierdo / Homocinética	Rueda	MOTOR 2.0 RXE 16V /RXI 16V (Nafta) AÑO 01...	Kit: 056-32A Fuelle: 056-12	 Ø May. 77,2 Ø Men. 35,5 Largo 114 Pliegues 5
Renault	Scenic II	Dirección	Hidráulica	Derecho - Izquierdo	MOTOR 1.6 / 1.9 RT- REC / TDI-REC-LUXE- RXE-RXI-RT-RXI AÑO 02...12	113-12	 Ø May. 41,18 Ø Men. 10,52 Largo 158 Pliegues 13
Renault	Scenic II	Transmisión	-	Caja	MOTOR 1.6 / 1.9 RT- REC / TDI-REC-LUXE- RXE-RXI-RT-RXI AÑO 02...12	Kit: 129-32 Fuelle: 129-12	 Ø May. Trebol Ø Men. 22 Largo 115,2 Pliegues 3
Renault	Scenic II	Transmisión	-	Caja	MOTOR 1.6 / 1.9 RT- REC / TDI-REC-LUXE- RXE-RXI-RT-RXI AÑO 02...12	Kit: 136-32A Fuelle: 136-12	 Ø May. 98 Ø Men. 39 Largo 88 Pliegues 2
Renault	Scenic II	Transmisión	-	Rueda	MOTOR 1.6 / 1.9 RT- REC / TDI-REC-LUXE- RXE-RXI-RT-RXI AÑO 02...12	Kit: 133-32A Fuelle: 133-12	 Ø May. 79,5 Ø Men. 24,3 Largo 128 Pliegues 7
Renault	Symbol	Transmisión	Izquierdo / Triceta	Caja	MOTOR -- AÑO -	Kit: 134-32A Fuelle: 134-12	 Ø May. 79 Ø Men. 42 Largo 84 Pliegues 3

Marca/Mod	Linea	Tipo	Lado	Versiones	Código	Foto	Medidas mm
Renault	Symbol	Transmisión	Izquierdo / Triceta	Caja	MOTOR 1.5 Conford dCi AÑO -	Kit: 134-32 Fuelle: 134-12	 Ø May. 79 Ø Men. 42 Largo 84 Pliegues 3
Renault	Trafic	Dirección	Mecánica	Derecho	MOTOR 1.4 / 2.0 - AÑO ...89 / ...03	104-12	 Ø May. 31.5 Ø Men. 10 Largo 206 Pliegues 14
Renault	Trafic	Dirección	Mecánica	Izquierdo	MOTOR 1.4 / 2.0 - AÑO ...89 / ...03	116-12	 Ø May. 41.8 Ø Men. 9,5 Largo 120 Pliegues 11
Renault	Trafic	Dirección	Hidráulica	Derecho - Izquierdo	MOTOR 2.0 - AÑO 90...03	106-12	 Ø May. 39.5 Ø Men. 10 Largo 176 Pliegues 13
Renault	Trafic	Transmisión	Derecho - Izquierda / Homocinética	Rueda	MOTOR - - AÑO 89...	Kit: 138-32D Fuelle: 138-12	 Ø May. 80 Ø Men. 20 Largo 74 Pliegues 3
Renault	Trafic	Transmisión	Derecho - Izquierda / Triceta	Caja	MOTOR 1.4 T 3101 - T 310 AÑO ...98	Kit: 117-32D Fuelle: 117-12	 Ø May. 72 Ø Men. 23 Largo 116 Pliegues 4







Marca/Mod	Linea	Tipo	Lado	Versiones	Código	Foto	Medidas mm	
Renault	Trafic	Transmisión	Derecho - Izquierda / Triceta	Caja	MOTOR 1.4 T 3101 / T 310 AÑO ...98	Kit: 129-32 Fuelle: 129-12		Ø May. Trebol Ø Men. 22 Largo 115,2 Pliegues 3
		Transmisión	Derecho - Izquierdo / Homocinética	Rueda	MOTOR 1.4 T 3101 / T 310 AÑO ...98	Kit: 126-32 Fuelle: 126-12		Ø May. 81 Ø Men. 23 Largo 121,5 Pliegues 4
		Transmisión	-	Caja	MOTOR 2.0 - AÑO 90...03	Kit: 110-32 Fuelle: 110-12		Ø May. 69,3 Ø Men. 27,6 Largo 116 Pliegues 3
		Transmisión	Derecho - Izquierdo / Homocinética	Rueda	MOTOR 2.0 T313 / TA1C / TA13 / TA83 AÑO -	Kit: 128-32 Fuelle: 128-12		Ø May. 91 Ø Men. 22,7 Largo 129 Pliegues 4
		Transmisión	Derecho - Izquierda / Triceta	Caja	MOTOR 2.0 T313 / TA1C / TA13 / TA83 AÑO -	Kit: 117-32D Fuelle: 117-12		Ø May. 72 Ø Men. 23 Largo 116 Pliegues 4
Renault	Twingo	Dirección	Hidráulica	Derecho - Izquierdo	MOTOR 1.2 / 1.3 - AÑO 94...03	106-12		Ø May. 39,5 Ø Men. 10 Largo 176 Pliegues 13

Marca/Mod	Linea	Tipo	Lado	Versiones	Código	Foto	Medidas mm	
Renault Renault Renault Renault Renault Renault	Twingo	Dirección	Mecánica	Derecho - Izquierdo	MOTOR 1.2 / 1.3 - AÑO 94...03	108-12		Ø May. 29,5 Ø Men. 9 Largo 159 Pliegues 13
		Suspensión	Estructura Mc. Pherson	Delantero	MOTOR 1.2 / 1.3 - AÑO 94...03	0100-97		Ø May. 55 Ø Men. 18,7 Largo 91 Pliegues 0
		Transmisión	Izquierdo / Triceta	Caja	MOTOR - Easy / PK2 / ABC AÑO 96...	Kit: 135-32 Fuelle: 135-12		Ø May. 92 Ø Men. 29,4 Largo 87 Pliegues 3
		Transmisión	Izquierdo / Triceta	Caja	MOTOR - Easy / PK2 / ABC AÑO 96...	Kit: 135-32B Fuelle: 135-12		Ø May. 92 Ø Men. 29,4 Largo 87 Pliegues 3
		Transmisión	Derecho - Izquierdo / Homocinética	Rueda	MOTOR - Easy / PK2 / ABC AÑO 96...	Kit: 133-32 Fuelle: 133-12		Ø May. 79,5 Ø Men. 24,3 Largo 128 Pliegues 7
		Transmisión	Derecho / Triceta	Caja	MOTOR - Easy / PK2 / ABC AÑO 96...	Kit: 137-32 Fuelle: 137-12		Ø May. 82,5 Ø Men. 19,8 Largo 109 Pliegues 4







Marca/Mod	Linea	Tipo	Lado	Versiones	Código	Foto	Medidas mm
Renault	Twingo	Transmisión	Izquierdo / Triceta	Caja	MOTOR 1.2 / 1.3 - AÑO 94...03	Kit: 136-32C Fuelle: 136-12	 Ø May. 98 Ø Men. 39 Largo 88 Pliegues 2
Rover	416	Dirección	Hidráulica	Derecho - Izquierdo	MOTOR - SLI-SLI SALOON AÑO 97...99	113-12	 Ø May. 41,18 Ø Men. 10,52 Largo 158 Pliegues 13
Rover	420	Dirección	Hidráulica	Derecho - Izquierdo	MOTOR - DI-SI-SDI-SLI AÑO 97...99	113-12	 Ø May. 41,18 Ø Men. 10,52 Largo 158 Pliegues 13
Seat	Cordoba	Dirección	Hidráulica	Derecho - Izquierdo	MOTOR 1.4 / 1.6 / 1.9 / 2.0 GLX / GLX-SE-SX- SXE / GLXD-SDI-S- SXC-TDI / SX AÑO 95...10	152-12	 Ø May. 42 Ø Men. 10 Largo 210 Pliegues 10
Seat	Cordoba	Suspensión	Estructura Mc. Pherson	Delantero	MOTOR 1.4 / 1.6 / 1.9 / 2.0 GLX / GLX-SE-SX- SXE / GLXD-SDI-S- SXC-TDI / SX AÑO 03...10	1516-97	 Ø May. 65 Ø Men. 27,2 Largo 88,9 Pliegues 0
Seat	Cordoba	Suspensión	Estructura Mc. Pherson	Delantero	MOTOR 1.4 / 1.6 / 1.9 / 2.0 GLX / GLX-SE-SX- SXE / GLXD-SDI-S- SXC-TDI / SX AÑO 95...10	173-35	 Ø May. 73,38 Ø Men. 20,01 Largo 211 Pliegues 19

Marca/Mod	Linea	Tipo	Lado	Versiones	Código	Foto	Medidas mm	
Seat	Cordoba	Suspensión	Estructura Mc. Pherson	Delantero	MOTOR 1.4 / 1.6 / 1.9 / 2.0 GLX / GLX-SE-SX-SXE / GLXD-SDI-SXC-TDI / SX AÑO 95...10	174-35		Ø May. 73,5 Ø Men. 64 Largo 185 Pliegues 18
		Suspensión	Estructura Mc. Pherson	Delantero	MOTOR 1.4 / 1.6 / 1.9 / 2.0 GLX / GLX-SE-SX-SXE / GLXD-SDI-SXC-TDI / SX AÑO 95...02	1510-97		Ø May. 53 Ø Men. 18 Largo 103 Pliegues 0
		Transmisión	Izquierdo / Homocinética	Caja	MOTOR - SE / SX / TDI AÑO 97...	Kit: 218-32 Fuelle: 218-12		Ø May. 56 Ø Men. 26 Largo 99 Pliegues 4
		Transmisión	Izquierdo / Homocinética	Caja	MOTOR - SE / SX / TDI AÑO 97...	Kit: 218-32A Fuelle: 218-12		Ø May. 56 Ø Men. 26 Largo 99 Pliegues 4
		Transmisión	Derecho / Homocinética	Caja	MOTOR - SE / SX / TDI AÑO 97...	Kit: 163-32 Fuelle: 163-12		Ø May. 54 Ø Men. 39,5 Largo 102 Pliegues 5
		Transmisión	Derecho / Homocinética	Caja	MOTOR - SE / SX / TDI AÑO 97...	Kit: 163-32A Fuelle: 163-12		Ø May. 54 Ø Men. 39,5 Largo 102 Pliegues 5

Marca/Mod	Linea	Tipo	Lado	Versiones	Código	Foto	Medidas mm
Seat	Cordoba	Transmisión	Derecho - Izquierdo / Homocinética	Rueda	MOTOR - SE / SX / TDI AÑO 97...	<p>Kit: 222-32C</p> <p>Fuelle: 222-12</p> 	<p>Ø May. 81 Ø Men. 22 Largo 80 Pliegues 4</p>
Seat	Ibiza	Dirección	Hidráulica	Derecho - Izquierdo	MOTOR 1.0 / 1.4 / 1.6 / 1.8 / 1.9 / 2.0 CL-CLX / CLX-SE / GLX-GT / GLX-SDI-SED-TDI / GTI 16V AÑO 95...11		<p>Ø May. 42 Ø Men. 10 Largo 210 Pliegues 10</p>
Seat	Ibiza	Suspensión	Estructura Mc. Pherson	Delantero	MOTOR 1.0 / 1.4 / 1.6 / 1.8 / 1.9 / 2.0 CL-CLX / CLX-SE / GLX-GT / GLX-SDI-SED-TDI / GTI 16V AÑO 03...10		<p>Ø May. 65 Ø Men. 27,2 Largo 88,9 Pliegues 0</p>
Seat	Ibiza	Suspensión	Estructura Mc. Pherson	Delantero	MOTOR 1.0 / 1.4 / 1.6 / 1.8 / 1.9 / 2.0 CL-CLX / CLX-SE / GLX-GT / GLX-SDI-SED-TDI / GTI 16V AÑO 95...11		<p>Ø May. 73.5 Ø Men. 64 Largo 185 Pliegues 18</p>
Seat	Ibiza	Suspensión	Estructura Mc. Pherson	Delantero	MOTOR 1.0 / 1.4 / 1.6 / 1.8 / 1.9 / 2.0 CL-CLX / CLX-SE / GLX-GT / GLX-SDI-SED-TDI / GTI 16V AÑO 95...11		<p>Ø May. 73.38 Ø Men. 20,01 Largo 211 Pliegues 19</p>
Seat	Ibiza	Suspensión	Estructura Mc. Pherson	Delantero	MOTOR 1.0 / 1.4 / 1.6 / 1.8 / 1.9 / 2.0 CL-CLX / CLX-SE / GLX-GT / GLX-SDI-SED-TDI / GTI 16V AÑO 95...02		<p>Ø May. 53 Ø Men. 18 Largo 103 Pliegues 0</p>







Marca/Mod	Linea	Tipo	Lado	Versiones	Código	Foto	Medidas mm
Seat	Ibiza	Transmisión	Caja	Derecho - Izquierdo / Homocinética	MOTOR - SE / GTI AÑO 96...		Ø May. 51,5 Ø Men. 19,5 Largo 75 Pliegues 4
	Ibiza	Transmisión	Caja	Derecho - Izquierdo / Homocinética	MOTOR - SE / GTI AÑO 96...		Ø May. 51,5 Ø Men. 19,5 Largo 75 Pliegues 4
	Ibiza	Transmisión	Rueda	Derecho - Izquierdo / Homocinética	MOTOR - SE / GTI AÑO 96...		Ø May. 73,5 Ø Men. 19 Largo 80 Pliegues 4
Ibiza	Transmisión	Caja	-	MOTOR 1.0 / 1.4 / 1.6 / 1.8 / 1.9 / 2.0 CL-CLX / CLX-SE / GLX-GT / GLX-SDI-SED-TDI / GTI 16V AÑO 95...11		Ø May. 54 Ø Men. 39,5 Largo 102 Pliegues 5	
							Kit: 163-32 Fuelle: 163-12
Ibiza	Transmisión	Caja	-	MOTOR 1.0 / 1.4 / 1.6 / 1.8 / 1.9 / 2.0 CL-CLX / CLX-SE / GLX-GT / GLX-SDI-SED-TDI / GTI 16V AÑO 95...11		Ø May. 56 Ø Men. 26 Largo 99 Pliegues 4	
							Kit: 218-22 Fuelle: 218-22
Ibiza	Transmisión	Rueda	-	MOTOR 1.0 / 1.4 / 1.6 / 1.8 / 1.9 / 2.0 CL-CLX / CLX-SE / GLX-GT / GLX-SDI-SED-TDI / GTI 16V AÑO 95...11		Ø May. 87 Ø Men. 24 Largo 125 Pliegues 7	
							Kit: 062-32H Fuelle: 062-12

Marca/Mod	Linea	Tipo	Lado	Versiones	Código	Foto	Medidas mm
Seat	Inca	Dirección	Hidráulica	Derecho - Izquierdo	MOTOR 1.6 / 1.9 D AÑO 98...13	152-12	 Ø May. 42 Ø Men. 10 Largo 210 Pliegues 10
Seat	Inca	Suspensión	Estructura Mc. Pherson	Delantero	MOTOR 1.6 / 1.9 D AÑO 03...10	1516-97	 Ø May. 65 Ø Men. 27,2 Largo 88,9 Pliegues 0
Seat	Inca	Suspensión	Estructura Mc. Pherson	Delantero	MOTOR 1.6 / 1.9 D AÑO 95...02	1510-97	 Ø May. 53 Ø Men. 18 Largo 103 Pliegues 0
Seat	Inca	Suspensión	Estructura Mc. Pherson	Delantero	MOTOR 1.6 / 1.9 D AÑO 98...13	174-35	 Ø May. 73.5 Ø Men. 64 Largo 185 Pliegues 18
Seat	Inca	Suspensión	Estructura Mc. Pherson	Delantero	MOTOR 1.6 / 1.9 D AÑO 98...13	173-35	 Ø May. 73.38 Ø Men. 20,01 Largo 211 Pliegues 19
Seat	Inca	Transmisión	Izquierdo / Homocinética	Caja	MOTOR - Entry - Basic AÑO 97...	Kit: 218-32 Fuelle: 218-12	 Ø May. 56 Ø Men. 26 Largo 99 Pliegues 4

Marca/Mod	Linea	Tipo	Lado	Versiones	Código	Foto	Medidas mm
Seat	Inca	Transmisión	Izquierdo / Homocinética	Caja	MOTOR - Entry - Basic AÑO 97...	<p>Kit: 218-32A</p> <p>Fuelle: 218-12</p> 	<p>Ø May. 56 Ø Men. 26 Largo 99 Pliegues 4</p>
Seat	Inca	Transmisión	Derecho - Izquierdo / Homocinética	Rueda	MOTOR - Entry - Basic AÑO 97...	<p>Kit: 207-32H</p> <p>Fuelle: 207-12</p> 	<p>Ø May. 84 Ø Men. 24 Largo 125 Pliegues 7</p>
Seat	Inca	Transmisión	Derecho / Homocinética	Caja	MOTOR - Entry - Basic AÑO 97...	<p>Kit: 163-32</p> <p>Fuelle: 163-12</p> 	<p>Ø May. 54 Ø Men. 39,5 Largo 102 Pliegues 5</p>
Seat	Inca	Transmisión	Derecho / Homocinética	Caja	MOTOR - Entry - Basic AÑO 97...	<p>Kit: 163-32A</p> <p>Fuelle: 163-12</p> 	<p>Ø May. 54 Ø Men. 39,5 Largo 102 Pliegues 5</p>
Seat	Inca	Transmisión	Derecho - Izquierdo / Homocinética	Rueda	MOTOR 1.6 / 1.9 D AÑO 98...13	<p>Kit: 062-32H</p> <p>Fuelle: 062-12</p> 	<p>Ø May. 87 Ø Men. 24 Largo 125 Pliegues 7</p>
Seat	Toledo	Dirección	Hidráulica	Derecho - Izquierdo	MOTOR 1.6 / 1.8 / 1.9 / 2.0 SE / GLX-SE / GLD-GLX-SED-SXC-TDI / GLX-SXC-TDI-V5 AÑO 94...10	<p>152-12</p> 	<p>Ø May. 42 Ø Men. 10 Largo 210 Pliegues 10</p>







Marca/Mod	Linea	Tipo	Lado	Versiones	Código	Foto	Medidas mm
Seat	Toledo	Suspensión					
		Estructura Mc. Pherson	Delantero	MOTOR 1.6 / 1.8 / 1.9 / 2.0 SE / GLX-SE/ GLD-GLX-SED-SXC-TDI / GLX-SXC-TDI-V5 AÑO 03...10	1516-97		Ø May. 65 Ø Men. 27,2 Largo 88,9 Pliegues 0
Seat	Toledo	Suspensión					
		Estructura Mc. Pherson	Delantero	MOTOR 1.6 / 1.8 / 1.9 / 2.0 SE / GLX-SE/ GLD-GLX-SED-SXC-TDI / GLX-SXC-TDI-V5 AÑO 94...10	174-35		Ø May. 73.5 Ø Men. 64 Largo 185 Pliegues 18
Seat	Toledo	Suspensión					
		Estructura Mc. Pherson	Delantero	MOTOR 1.6 / 1.8 / 1.9 / 2.0 SE / GLX-SE/ GLD-GLX-SED-SXC-TDI / GLX-SXC-TDI-V5 AÑO 94...10	173-35		Ø May. 73.38 Ø Men. 20,01 Largo 211 Pliegues 19
Seat	Toledo	Suspensión					
		Estructura Mc. Pherson	Delantero	MOTOR 1.6 / 1.8 / 1.9 / 2.0 SE / GLX-SE/ GLD-GLX-SED-SXC-TDI / GLX-SXC-TDI-V5 AÑO 94...02	1510-97		Ø May. 53 Ø Men. 18 Largo 103 Pliegues 0
Seat	Toledo	Transmisión					
		Izquierdo / Homocinética	Caja	MOTOR - SE / D / TDI Magnus AÑO 94...	Kit: 218-32 Fuelle: 218-12		Ø May. 56 Ø Men. 26 Largo 99 Pliegues 4
Seat	Toledo	Transmisión					
		Izquierdo / Homocinética	Caja	MOTOR - SE / D / TDI Magnus AÑO 94...	Kit: 218-32A Fuelle: 218-12		Ø May. 56 Ø Men. 26 Largo 99 Pliegues 4







Griffo S.R.L.





Marca/Mod	Linea	Tipo	Lado	Versiones	Código	Foto	Medidas mm	
Seat	Toledo	Transmisión	Derecho - Izquierdo / Homocinética	Rueda	MOTOR - SE / D / TDI Magnus AÑO 94...	Kit: 207-32H Fuelle: 207-12		Ø May. 84 Ø Men. 24 Largo 125 Pliegues 7
		Transmisión	Derecho / Homocinética	Caja	MOTOR - SE / D / TDI Magnus AÑO 94...	Kit: 163-32 Fuelle: 163-12		Ø May. 54 Ø Men. 39,5 Largo 102 Pliegues 5
		Transmisión	Derecho / Homocinética	Caja	MOTOR - SE / D / TDI Magnus AÑO 94...	Kit: 163-32A Fuelle: 163-12		Ø May. 54 Ø Men. 39,5 Largo 102 Pliegues 5
		Transmisión	Derecho - Izquierdo / Homocinética	Rueda	MOTOR 1.6 / 1.8 / 1.9 / 2.0 SE / GLX-SE/ GLD-GLX-SED-SXC-TDI / GLX-SXC-TDI-V5 AÑO 94...10	Kit: 062-32H Fuelle: 062-12		Ø May. 87 Ø Men. 24 Largo 125 Pliegues 7
Seat	Vario	Dirección	Hidráulica	Derecho - Izquierdo	MOTOR - Todos Los Modelos AÑO 99...	152-12		Ø May. 42 Ø Men. 10 Largo 210 Pliegues 10
		Transmisión	-	Caja	MOTOR - Todos Los Modelos AÑO 99...	Kit: 160-32 Fuelle: 160-12		Ø May. 51,5 Ø Men. 19,5 Largo 75 Pliegues 4







Griffo S.R.L.







Marca/Mod	Linea	Tipo	Lado	Versiones	Código	Foto	Medidas mm	
Seat	Vario	Transmisión	Rueda	MOTOR - Todos Los Modelos AÑO 99...	Kit: 062-32H Fuelle: 062-12		Ø May. 87 Ø Men. 24 Largo 125 Pliegues 7	
Suzuki	Fun	Dirección	Mecánica	Derecho - Izquierdo	MOTOR - Todos Los Modelos AÑO ...06	301-12		Ø May. 46.84 Ø Men. 10,48 Largo 156 Pliegues 11
Suzuki	Fun	Suspensión	Estructura Mc. Pherson	Delantero	MOTOR - - AÑO ...06	305-35		Ø May. 64 Ø Men. 20 Largo 160 Pliegues 16
Suzuki	Fun	Suspensión	Estructura Mc. Pherson	Delantero	MOTOR - - AÑO ...06	3000-97		Ø May. 57 Ø Men. 18 Largo 41 Pliegues 0
Suzuki	Fun	Transmisión	Derecho - Izquierdo / Homocinética	Rueda	MOTOR - - AÑO ...06	Kit: 059-32C Fuelle: 059-12		Ø May. 79.5 Ø Men. 22 Largo 105 Pliegues 3
Suzuki	Fun	Transmisión	Derecho - Izquierdo / Homocinética	Rueda	MOTOR - - AÑO ...06	Kit: 213-32D Fuelle: 213-12		Ø May. 74 Ø Men. 21 Largo 103 Pliegues 4

Marca/Mod	Linea	Tipo	Lado	Versiones	Código	Foto	Medidas mm	
Suzuki	Fun	Transmisión	Derecho - Izquierdo / Homocinética	Caja	MOTOR -- AÑO ...06	Kit: 218-22 Fuelle: 218-22		Ø May. 56 Ø Men. 26 Largo 99 Pliegues 4
			Derecho - Izquierdo / Homocinética	Caja	MOTOR -- AÑO ...06	Kit: 310-32 Fuelle: 310-12		Ø May. 53 Ø Men. 21 Largo 93 Pliegues 3
			Derecho - Izquierdo / Homocinética	Caja	MOTOR -- AÑO ...06	Kit: 310-32A Fuelle: 310-12		Ø May. 53 Ø Men. 21 Largo 93 Pliegues 3
Toyota	Corolla	Dirección	Hidráulica	Derecho - Izquierdo	MOTOR 1.6 / 1.8 / 2.0 XLI-XEI-SE-G AÑO 02...	407-15		Ø May. 51 Ø Men. 16 Largo 184 Pliegues 15
			Hidráulica	Derecho - Izquierdo	MOTOR 2.0 GLI-XLI- XEI-SEG AÑO ...07	113-12		Ø May. 41,18 Ø Men. 10,52 Largo 158 Pliegues 13
Toyota	Etios	Transmisión	-	Caja - Rueda	MOTOR -- AÑO -	Kit: 950-32A		FUELLE Universal. Para más información ver Página 7







Marca/Mod	Linea	Tipo	Lado	Versiones	Código	Foto	Medidas mm
Toyota	Etios	Transmisión	Derecho - Izquierda / Triceta	Caja	MOTOR 1.5 Todos Los Modelos AÑO 13...	 <p>Kit: 411-32</p> <p>Fuelle: 411-12</p>	<p>Ø May. Trebol</p> <p>Ø Men. 20</p> <p>Largo 84</p> <p>Pliegues 3</p>
		Transmisión	-	Rueda	MOTOR 1.5 Todos Los Modelos AÑO 13...	 <p>Kit: 232-32A</p> <p>Fuelle: 232-12</p>	<p>Ø May. 82</p> <p>Ø Men. 23</p> <p>Largo 107</p> <p>Pliegues 5</p>
Toyota	Hilux	Dirección	Hidráulica	Derecho	MOTOR 2.5 / 3.0 SW4-TD-TDI-D-DX-SR-SRV-MT-4X2/4X4 AÑO 02...	 <p>406-15</p>	<p>Ø May. 51</p> <p>Ø Men. 16</p> <p>Largo 209</p> <p>Pliegues 15</p>
		Dirección	Hidráulica	Izquierdo	MOTOR 2.5 / 3.0 SW4-TD-TDI-D-DX-SR-SRV-MT-4X2/4X4 AÑO 02...	 <p>407-15</p>	<p>Ø May. 51</p> <p>Ø Men. 16</p> <p>Largo 184</p> <p>Pliegues 15</p>
Toyota	Hilux	Transmisión	Derecho - Izquierda / Triceta	Caja	MOTOR - - AÑO 05...	 <p>Kit: 405-32</p> <p>Fuelle: 405-12</p>	<p>Ø May. Trebol</p> <p>Ø Men. 28,29</p> <p>Largo 94,5</p> <p>Pliegues 3</p>
		Transmisión	Derecho - Izquierdo / Homocinética	Rueda	MOTOR - - AÑO 05...	 <p>Kit: 403-32</p> <p>Fuelle: 403-12</p>	<p>Ø May. 94</p> <p>Ø Men. 28</p> <p>Largo 111</p> <p>Pliegues 3</p>







Marca/Mod	Linea	Tipo	Lado	Versiones	Código	Foto	Medidas mm	
Toyota	Hilux	Transmisión	Derecho - Izquierda / Triceta	Caja	MOTOR -- AÑO 98...04	Kit: 403-32 Fuelle: 403-12		Ø May. 94 Ø Men. 28 Largo 111 Pliegues 3
		Transmisión	Derecho - Izquierdo / Homocinética	Rueda	MOTOR -- AÑO 98...04	Kit: 404-32 Fuelle: 404-12		Ø May. 89 Ø Men. 28,5 Largo 87 Pliegues 3
		Transmisión	Derecho - Izquierdo / Homocinética	Rueda	MOTOR 2.5 / 3.0 4x4 / SW4-TD-TDI-D-DX-SR-SRV-MT AÑO 05...	Kit: 408-32 Fuelle: 408-12		Ø May. 104 Ø Men. 30 Largo 130 Pliegues 6
Volkswagen	1500	Dirección	Mecánica	Único	MOTOR 1.8 - AÑO 73...89	020-98		Ø May. Ø Men. Largo Pliegues
		Dirección	Mecánica	Izquierdo	MOTOR 1.8 - AÑO 73...89	150-12		Ø May. 40 Ø Men. 16,5 Largo 163 Pliegues 13
Volkswagen	Amarok	Dirección	Hidráulica	Derecho - Izquierdo	MOTOR 2.0 TD-TDI 4X2 / 4X4 AÑO 10...	178-15		Ø May. 71 Ø Men. 16 Largo 180 Pliegues 15







Marca/Mod	Linea	Tipo	Lado	Versiones	Código	Foto	Medidas mm	
Volkswagen	Bora	Dirección						
		Hidráulica	Derecho - Izquierdo	MOTOR 1.8 / 1.9 / 2.0 T / T / TDI AÑO 00...14	175-15		Ø May. 46 Ø Men. 14 Largo 213 Pliegues 17	
		Suspensión						
		Espiga - Ojal	Trasero	MOTOR 1.8 / 1.9 / 2.0 T / T / TDI AÑO 00...14	2017-97		Ø May. 58 Ø Men. 16 Largo 136 Pliegues 0	
		Suspensión						
		Estructura Mc. Pherson	Delantero	MOTOR 1.8 / 1.9 / 2.0 T / T / TDI AÑO 00...14	1518-97		Ø May. 50 Ø Men. 19 Largo 85 Pliegues 0	
Volkswagen	Bora	Suspensión						
		Espiga - Ojal	Trasero	MOTOR 1.8 / 1.9 / 2.0 T / T / TDI AÑO 00...14	170-35B		Ø May. 57 Ø Men. 35,5 Largo 163 Pliegues 0	
		Suspensión						
		Cartucho Mc Pherson	Delantero	MOTOR 1.8 / 1.9 / 2.0 T / T / TDI AÑO 00...14	168-35A		Ø May. 72.8 Ø Men. 17,6 Largo 205 Pliegues 18	
		Suspensión						
		Transmisión						
-	Caja	MOTOR 1.8 / 1.9 / 2.0 T / T / TDI AÑO 00...14	Kit: 218-22 Fuelle: 218-22		Ø May. 56 Ø Men. 26 Largo 99 Pliegues 4			







Marca/Mod	Linea	Tipo	Lado	Versiones	Código	Foto	Medidas mm	
Volkswagen	Bora	Transmisión	Rueda	MOTOR 1.8 / 1.9 / 2.0 T / T / TDI AÑO 00...14	Kit: 062-32H Fuelle: 062-12		Ø May. 87 Ø Men. 24 Largo 125 Pliegues 7	
			Triceta	Caja	MOTOR 1.8 / 1.9 / 2.0 TDI AÑO 00...14	Kit: 177-32 Fuelle: 177-12		Ø May. Trebol Ø Men. 25 Largo 114 Pliegues 5
			Derecho - Izquierdo / Homocinética	Caja	MOTOR 1.9 / 2.0 TDI / Confortline AÑO 00...03	Kit: 109-32 Fuelle: 109-12		Ø May. 65 Ø Men. 22,5 Largo 93 Pliegues 4
			Derecho - Izquierdo / Homocinética	Caja	MOTOR 1.9 / 2.0 TDI / Confortline AÑO 00...03	Kit: 109-32 Fuelle: 109-12		Ø May. 65 Ø Men. 22,5 Largo 93 Pliegues 4
			Derecho - Izquierdo / Homocinética	Rueda	MOTOR 1.9 / 2.0 TDI / Confortline AÑO 00...03	Kit: 138-32C Fuelle: 138-12		Ø May. 80 Ø Men. 20 Largo 74 Pliegues 3
Volkswagen	Caddy	Dirección	Hidráulica	Derecho - Izquierdo	MOTOR 1.6 / 1.9 MI / SD AÑO 98...09	152-12		Ø May. 42 Ø Men. 10 Largo 210 Pliegues 10







Marca/Mod	Linea	Tipo	Lado	Versiones	Código	Foto	Medidas mm	
Volkswagen Caddy	Volkswagen Caddy	Suspensión						
			Estructura Mc. Pherson	Delantero	MOTOR 1.6 / 1.9 MI / SD AÑO 98...09	173-35		Ø May. 73.38 Ø Men. 20,01 Largo 211 Pliegues 19
		Suspensión						
			Estructura Mc. Pherson	Delantero	MOTOR 1.6 / 1.9 MI / SD AÑO 98...09	1510-97		Ø May. 53 Ø Men. 18 Largo 103 Pliegues 0
		Transmisión						
			Izquierdo / Triceta	Rueda	MOTOR 1.6 / 1.9 - AÑO 98...	Kit: 207-32H Fuelle: 207-12		Ø May. 84 Ø Men. 24 Largo 125 Pliegues 7
		Transmisión						
	Izquierdo / Homocinética	Rueda	MOTOR 1.6 / 1.9 - AÑO 98...	Kit: 062-32G Fuelle: 062-12		Ø May. 87 Ø Men. 24 Largo 125 Pliegues 7		
Transmisión								
	Derecho / Triceta	Caja	MOTOR 1.6 / 1.9 - AÑO 98...	Kit: 163-32 Fuelle: 163-12		Ø May. 54 Ø Men. 39,5 Largo 102 Pliegues 5		
Transmisión								
	Derecho / Triceta	Caja	MOTOR 1.6 / 1.9 - AÑO 98...	Kit: 163-32A Fuelle: 163-12		Ø May. 54 Ø Men. 39,5 Largo 102 Pliegues 5		







Marca/Mod	Linea	Tipo	Lado	Versiones	Código	Foto	Medidas mm	
Volkswagen	Caddy	Transmisión	Caja	MOTOR 1.6 / 1.9 MI / SD AÑO 98...09	Kit: 218-22 Fuelle: 218-22		Ø May. 56 Ø Men. 26 Largo 99 Pliegues 4	
		Dirección	Mecánica	Único - Derecho	MOTOR 1.8 / 2.0 CD-GS / CD AÑO 90...92	164-15		Ø May. 44 Ø Men. 22,3 Largo 190 Pliegues 15
		Suspensión	Cartucho Mc Pherson	Delantero	MOTOR 1.8 / 2.0 CD-GS / CD AÑO 90...92	2009-97		Ø May. 52 Ø Men. 19 Largo 75 Pliegues 0
		Suspensión	Cartucho Mc Pherson	Delantero	MOTOR 1.8 / 2.0 CD-GS / CD AÑO 90...92	165-35		Ø May. 41.5 Ø Men. 37 Largo 207 Pliegues 15
		Suspensión	Cartucho Mc Pherson	Trasero	MOTOR 1.8 / 2.0 CD-GS / CD AÑO 90...92	1503-97		Ø May. 54 Ø Men. 12 Largo 111 Pliegues 0
Volkswagen	Carat	Transmisión	Derecho - Izquierdo / Homocinética	Rueda	MOTOR 1.8 CD AÑO ...89	Kit: 162-32A Fuelle: 162-12		Ø May. 73.5 Ø Men. 19 Largo 80 Pliegues 4





Marca/Mod	Linea	Tipo	Lado	Versiones	Código	Foto	Medidas mm
Volkswagen	Carat	Transmisión	Derecho - Izquierdo / Homocinética	Caja	MOTOR 1.8 CD AÑO ...89		Ø May. 51,5 Ø Men. 19,5 Largo 75 Pliegues 4
Volkswagen	Carat	Transmisión	Derecho - Izquierdo / Homocinética	Caja	MOTOR 1.8 CD AÑO ...89		Ø May. 51,5 Ø Men. 19,5 Largo 75 Pliegues 4
Volkswagen	Crossfox	Dirección	Hidráulica	Derecho - Izquierdo	MOTOR - Confortline-Trendline AÑO 04...		Ø May. 46 Ø Men. 14 Largo 213 Pliegues 17
		Suspensión	Espiga - Ojal	Trasero	MOTOR 1.6 - AÑO 05...		Ø May. 57 Ø Men. 35,5 Largo 163 Pliegues 0
		Suspensión	Estructura Mc. Pherson	Trasero	MOTOR 1.6 Todos AÑO 04...		Ø May. 58 Ø Men. 16 Largo 123 Pliegues 0
		Suspensión	Estructura Mc. Pherson	Delantero	MOTOR 1.6 Todos AÑO 04...		Ø May. 65 Ø Men. 27,2 Largo 88,9 Pliegues 0







Marca/Mod	Linea	Tipo	Lado	Versiones	Código	Foto	Medidas mm	
Volkswagen	Crossfox	Suspensión	Estructura Mc. Pherson	Delantero	MOTOR 1.6 Todos AÑO 04...	174-35		Ø May. 73.5 Ø Men. 64 Largo 185 Pliegues 18
		Transmisión	-	Caja	MOTOR 1.6 Todos AÑO 04...	Kit: 163-32 Fuelle: 163-12		Ø May. 54 Ø Men. 39,5 Largo 102 Pliegues 5
		Transmisión	-	Rueda	MOTOR 1.6 Todos AÑO 04...	Kit: 207-32G Fuelle: 207-12		Ø May. 84 Ø Men. 24 Largo 125 Pliegues 7
	Fox	Dirección	Hidráulica	Derecho - Izquierdo	MOTOR 1.6 Confortline-Trendline-Sportline-Highline-Route AÑO 04...	175-15		Ø May. 46 Ø Men. 14 Largo 213 Pliegues 17
		Suspensión	Espiga - Ojal	Trasero	MOTOR 1.6 8V AÑO 03...	170-35A		Ø May. 57 Ø Men. 35,5 Largo 163 Pliegues 0
		Suspensión	Estructura Mc. Pherson	Delantero	MOTOR 1.6 Todos AÑO 04...	174-35		Ø May. 73.5 Ø Men. 64 Largo 185 Pliegues 18

Marca/Mod	Linea	Tipo	Lado	Versiones	Código	Foto	Medidas mm	
Volkswagen	Fox	Suspensión	Estructura Mc. Pherson	Delantero	MOTOR 1.6 Todos AÑO 04...	1516-97		Ø May. 65 Ø Men. 27,2 Largo 88,9 Pliegues 0
		Suspensión	Estructura Mc. Pherson	Trasero	MOTOR 1.6 Todos AÑO 04...	1513-97		Ø May. 58 Ø Men. 16 Largo 123 Pliegues 0
		Transmisión	Derecho - Izquierdo / Homocinética	Caja	MOTOR - - AÑO 03...	Kit: 109-32 Fuelle: 109-12		Ø May. 65 Ø Men. 22,5 Largo 93 Pliegues 4
		Transmisión	Derecho - Izquierdo / Homocinética	Caja	MOTOR - - AÑO 03...	Kit: 109-32 Fuelle: 109-12		Ø May. 65 Ø Men. 22,5 Largo 93 Pliegues 4
Volkswagen	Gacel	Dirección	Mecánica	Único - Derecho	MOTOR 1.6 / 1.8 GL-GLD-GTS / GLS-GS AÑO 85...94	164-15		Ø May. 44 Ø Men. 22,3 Largo 190 Pliegues 15
		Suspensión	Cartucho Mc Pherson	Trasero	MOTOR 1.6 / 1.8 GL-GLD-GTS / GLS-GS AÑO 85...94	1503-97		Ø May. 54 Ø Men. 12 Largo 111 Pliegues 0







Marca/Mod	Linea	Tipo	Lado	Versiones	Código	Foto	Medidas mm
Volkswagen	Gacel	Suspensión	Delantero	MOTOR 1.6 / 1.8 GL-GLD-GTS / GLS-GS AÑO 85...94	165-35		Ø May. 41.5 Ø Men. 37 Largo 207 Pliegues 15
		Suspensión		Cartucho Mc Pherson	MOTOR 1.6 / 1.8 GL-GLD-GTS / GLS-GS AÑO 85...94	2009-97	
	Gacel	Transmisión	Caja	MOTOR - GL / GLD / GS / GTS AÑO 86...94	Kit: 160-32		Ø May. 51.5 Ø Men. 19,5 Largo 75 Pliegues 4
		Fuelle: 160-12					
	Gacel	Transmisión	Caja	MOTOR - GL / GLD / GS / GTS AÑO 86...94	Kit: 160-32A		Ø May. 51.5 Ø Men. 19,5 Largo 75 Pliegues 4
		Fuelle: 160-12					
	Gacel	Transmisión	Rueda	MOTOR - GL / GLD / GS / GTS AÑO 86...94	Kit: 162-32		Ø May. 73.5 Ø Men. 19 Largo 80 Pliegues 4
		Fuelle: 162-12					
	Gacel	Transmisión	Rueda	MOTOR - GL / GLD / GS / GTS AÑO 86...94	Kit: 162-32A		Ø May. 73.5 Ø Men. 19 Largo 80 Pliegues 4
	Fuelle: 162-12						







Marca/Mod	Linea	Tipo	Lado	Versiones	Código	Foto	Medidas mm	
Volkswagen	Gol	Dirección	Mecánica	Único - Derecho	MOTOR 1.6 / 1.8 / 1.9 / 2.0 TREND-MI-GLD-GLI-PLUS-CL-TOP GUN / MI / D-GLD-SD / GTI-TSI AÑO 91...	164-15		Ø May. 44 Ø Men. 22,3 Largo 190 Pliegues 15
		Suspensión	Espiga - Ojal	Trasero	MOTOR - - AÑO 96	166-35		Ø May. 45.3 Ø Men. 39,04 Largo 162 Pliegues 12
		Suspensión	Espiga - Ojal	Trasero	MOTOR - - AÑO 96	2005-97		Ø May. 56 Ø Men. 11 Largo 140 Pliegues 0
		Suspensión	Espiga - Ojal	Trasero	MOTOR - - AÑO 97	227-35C		Ø May. 50 Ø Men. 48 Largo 166 Pliegues 17
		Suspensión	Cartucho Mc Pherson	Trasero	MOTOR 1.6 / 1.8 / 1.9 / 2.0 TREND-MI-GLD-GLI-PLUS-CL-TOP GUN / MI / D-GLD-SD / GTI-TSI AÑO ...94	1503-97		Ø May. 54 Ø Men. 12 Largo 111 Pliegues 0
		Suspensión	Espiga - Ojal	Trasero	MOTOR 1.6 / 1.8 / 1.9 / 2.0 TREND-MI-GLD-GLI-PLUS-CL-TOP GUN / MI / D-GLD-SD / GTI-TSI AÑO 03...	1502-97		Ø May. 56 Ø Men. 11,6 Largo 103,7 Pliegues 0







Marca/Mod	Linea	Tipo	Lado	Versiones	Código	Foto	Medidas mm	
Volkswagen	Gol	Suspensión	Espiga - Ojal	Trasero	MOTOR 1.6 / 1.8 / 1.9 / 2.0 TREND-MI-GLD-GLI-PLUS-CL-TOP GUN / MI / D-GLD-SD / GTI-TSI AÑO 91...	166-35A		Ø May. 45.3 Ø Men. 39,04 Largo 162 Pliegues 12
		Suspensión	Cartucho Mc Pherson	Delantero	MOTOR 1.6 / 1.8 / 1.9 / 2.0 TREND-MI-GLD-GLI-PLUS-CL-TOP GUN / MI / D-GLD-SD / GTI-TSI AÑO 91...	165-35		Ø May. 41.5 Ø Men. 37 Largo 207 Pliegues 15
		Suspensión	Cartucho Mc Pherson	Delantero	MOTOR 1.6 / 1.8 / 1.9 / 2.0 TREND-MI-GLD-GLI-PLUS-CL-TOP GUN / MI / D-GLD-SD / GTI-TSI AÑO 91...	169-35		Ø May. 77.5 Ø Men. 21,3 Largo 230 Pliegues 16
		Suspensión	Cartucho Mc Pherson	Delantero	MOTOR 1.6 / 1.8 / 1.9 / 2.0 TREND-MI-GLD-GLI-PLUS-CL-TOP GUN / MI / D-GLD-SD / GTI-TSI AÑO 91...	2009-97		Ø May. 52 Ø Men. 19 Largo 75 Pliegues 0
		Transmisión	Derecho - Izquierdo / Homocinética	Caja	MOTOR - GL-GLD-SD-GLI AÑO 95...	Kit: 160-32 Fuelle: 160-12		Ø May. 51.5 Ø Men. 19,5 Largo 75 Pliegues 4
		Transmisión	Derecho - Izquierdo / Homocinética	Caja	MOTOR - GL-GLD-SD-GLI AÑO 95...	Kit: 160-32A Fuelle: 160-12		Ø May. 51.5 Ø Men. 19,5 Largo 75 Pliegues 4







Marca/Mod	Linea	Tipo	Lado	Versiones	Código	Foto	Medidas mm
Volkswagen	Gol	Transmisión	Derecho - Izquierdo / Homocinética	Rueda	MOTOR - GL-GLD-SD-GLI AÑO 95...	Kit: 162-32A Fuelle: 162-12	 Ø May. 73,5 Ø Men. 19 Largo 80 Pliegues 4
		Transmisión	Derecho - Izquierdo / Homocinética	Rueda	MOTOR 2.0 - AÑO 94...	Kit: 222-32C Fuelle: 222-12	 Ø May. 81 Ø Men. 22 Largo 80 Pliegues 4
Volkswagen	Gol Country	Dirección	Mecánica	Único - Derecho	MOTOR 1.4 / 1.6 / 1.8 / 1.9 // MI / MI / D-SD AÑO 97...11	164-15	 Ø May. 44 Ø Men. 22,3 Largo 190 Pliegues 15
		Suspensión	Espiga - Ojal	Trasero	MOTOR 1.4 / 1.6 / 1.8 / 1.9 // MI / MI / D-SD AÑO ...01	2005-97	 Ø May. 56 Ø Men. 11 Largo 140 Pliegues 0
		Suspensión	Espiga - Ojal	Trasero	MOTOR 1.4 / 1.6 / 1.8 / 1.9 // MI / MI / D-SD AÑO ...02	1502-97	 Ø May. 56 Ø Men. 11,6 Largo 103,7 Pliegues 0
		Suspensión	Cartucho Mc Pherson	Delantero	MOTOR 1.4 / 1.6 / 1.8 / 1.9 // MI / MI / D-SD AÑO 97...11	165-35	 Ø May. 41,5 Ø Men. 37 Largo 207 Pliegues 15







Marca/Mod	Linea	Tipo	Lado	Versiones	Código	Foto	Medidas mm
Volkswagen Volkswagen Volkswagen Volkswagen Volkswagen Volkswagen	Gol Country Gol Country Gol Country Gol Country Gol Country Gol Country	Suspensión	Delantero	MOTOR 1.4 / 1.6 / 1.8 / 1.9 // MI / MI / D-SD AÑO 97...11	2009-97		Ø May. 52 Ø Men. 19 Largo 75 Pliegues 0
		Suspensión	Delantero	MOTOR 1.4 / 1.6 / 1.8 / 1.9 // MI / MI / D-SD AÑO 97...11	169-35		Ø May. 77.5 Ø Men. 21,3 Largo 230 Pliegues 16
		Suspensión	Trasero	MOTOR 1.4 / 1.6 / 1.8 / 1.9 // MI / MI / D-SD AÑO 97...11	166-35A		Ø May. 45.3 Ø Men. 39,04 Largo 162 Pliegues 12
		Transmisión	Caja	MOTOR 1.6 / 1.9 - AÑO 97...	Kit: 160-32 Fuelle: 160-12		Ø May. 51.5 Ø Men. 19,5 Largo 75 Pliegues 4
		Transmisión	Caja	MOTOR 1.6 / 1.9 - AÑO 97...	Kit: 160-32A Fuelle: 160-12		Ø May. 51.5 Ø Men. 19,5 Largo 75 Pliegues 4
		Transmisión	Rueda	MOTOR 1.6 / 1.9 - AÑO 97...	Kit: 162-32A Fuelle: 162-12		Ø May. 73.5 Ø Men. 19 Largo 80 Pliegues 4







Marca/Mod	Linea	Tipo	Lado	Versiones	Código	Foto	Medidas mm		
Volkswagen	Volkswagen	Gol Country	Transmisión	Derecho - Izquierdo / Homocinética	Caja	MOTOR 1.6 / 1.9 - AÑO 97...	Kit: 218-32 Fuelle: 218-12		Ø May. 56 Ø Men. 26 Largo 99 Pliegues 4
				Derecho - Izquierdo / Homocinética	Caja	MOTOR 1.6 / 1.9 - AÑO 97...	Kit: 218-32A Fuelle: 218-12		Ø May. 56 Ø Men. 26 Largo 99 Pliegues 4
				Derecho - Izquierdo / Homocinética	Rueda	MOTOR 1.6 / 1.9 - AÑO 97...	Kit: 222-32E Fuelle: 222-12		Ø May. 81 Ø Men. 22 Largo 80 Pliegues 4
Volkswagen	Volkswagen	Gol Trend	Dirección	Hidráulica	Derecho - Izquierdo	MOTOR - Todos AÑO 08...	175-15		Ø May. 46 Ø Men. 14 Largo 213 Pliegues 17
Volkswagen	Volkswagen	Golf	Dirección	Hidráulica	Derecho - Izquierdo	MOTOR 1.4 / 1.6 / 1.8 / 1.9 / 2.0 / 2.8 TSI / GL- GTI / GLD VARIANT / CABRIO-GLX-GTI- VARIANT / V6-VR6 AÑO 00...	175-15		Ø May. 46 Ø Men. 14 Largo 213 Pliegues 17
				Hidráulica	Derecho - Izquierdo	MOTOR 1.6 / 1.8 / 1.9 / 2.0 / 2.8 VARIANT / GL / TDI / MT-CABRIO- GLX-GTI-GTD / V6 AÑO 94...99	152-12		Ø May. 42 Ø Men. 10 Largo 210 Pliegues 10







Marca/Mod	Linea	Tipo	Lado	Versiones	Código	Foto	Medidas mm		
Volkswagen	Golf	Suspensión	Trasero	Espiga - Ojal	MOTOR 1.6 - AÑO 01...12	170-35B		Ø May. 57 Ø Men. 35,5 Largo 163 Pliegues 0	
				Espiga - Ojal	MOTOR 1.6 - AÑO 94...98	227-35		Ø May. 50 Ø Men. 48 Largo 166 Pliegues 17	
				Estructura Mc. Pherson	Delantero	MOTOR 1.6 / 1.8 / 1.9 / 2.0 / 2.8 VARIANT / GL / TDI / MT-CABRIO-GLX-GTI-GTD / V6 AÑO ...99	1508-97		Ø May. 50 Ø Men. 18 Largo 65 Pliegues 0
				Espiga - Ojal	Trasero	MOTOR 1.6 / 1.8 / 1.9 / 2.0 / 2.8 VARIANT / GL / TDI / MT-CABRIO-GLX-GTI-GTD / V6 AÑO ...99	2005-97		Ø May. 56 Ø Men. 11 Largo 140 Pliegues 0
				Espiga - Ojal	Trasero	MOTOR 1.6 / 1.8 / 1.9 / 2.0 / 2.8 VARIANT / GL / TDI / MT-CABRIO-GLX-GTI-GTD / V6 AÑO 00...	2017-97		Ø May. 58 Ø Men. 16 Largo 136 Pliegues 0
				Cartucho Mc Pherson	Delantero	MOTOR 1.6 / 1.8 / 1.9 / 2.0 / 2.8 VARIANT / GL / TDI / MT-CABRIO-GLX-GTI-GTD / V6 AÑO 94...99	168-35		Ø May. 72,8 Ø Men. 17,6 Largo 205 Pliegues 18







Marca/Mod	Linea	Tipo	Lado	Versiones	Código	Foto	Medidas mm		
Volkswagen	Golf	Transmisión	Izquierdo / Homocinética	Caja	MOTOR - GLI / GTI AÑO 95...		Kit: 218-32 Fuelle: 218-12	Ø May. 56 Ø Men. 26 Largo 99 Pliegues 4	
							Kit: 218-32A Fuelle: 218-12		Ø May. 56 Ø Men. 26 Largo 99 Pliegues 4
							Kit: 222-32E Fuelle: 222-12		Ø May. 81 Ø Men. 22 Largo 80 Pliegues 4
							Kit: 207-32H Fuelle: 207-12		Ø May. 84 Ø Men. 24 Largo 125 Pliegues 7
							Kit: 062-32G Fuelle: 062-12		Ø May. 87 Ø Men. 24 Largo 125 Pliegues 7
							Kit: 163-32 Fuelle: 163-12		Ø May. 54 Ø Men. 39,5 Largo 102 Pliegues 5







Marca/Mod	Linea	Tipo	Lado	Versiones	Código	Foto	Medidas mm
Volkswagen	Golf	Transmisión	Derecho / Homocinética	Caja	MOTOR - GLI / GTI AÑO 95...	Kit: 163-32A Fuelle: 163-12	 Ø May. 54 Ø Men. 39,5 Largo 102 Pliegues 5
Volkswagen	Kombi	Transmisión	Derecho - Izquierdo / Homocinética	Rueda	MOTOR - Todos AÑO -	Kit: 109-32E Fuelle: 109-12	 Ø May. 65 Ø Men. 22,5 Largo 93 Pliegues 4
Volkswagen	Kombi	Transmisión	Derecho - Izquierdo / Homocinética	Caja	MOTOR - Todos AÑO -	Kit: 109-32E Fuelle: 109-12	 Ø May. 65 Ø Men. 22,5 Largo 93 Pliegues 4
Volkswagen	New Beetle	Dirección	Hidráulica	Derecho - Izquierdo	MOTOR 1.8 / 2.0 / 2.5 / 1.9 T / Tdi AÑO 99...12	312-15	 Ø May. 46 Ø Men. 12 Largo 205 Pliegues 13
Volkswagen	Passat	Dirección	Mecánica	Único - Derecho	MOTOR - - AÑO 96...	164-15	 Ø May. 44 Ø Men. 22,3 Largo 190 Pliegues 15
Volkswagen	Passat	Dirección	Hidráulica	Derecho - Izquierdo	MOTOR 1.8 / 1.9 / 2.0 / 2.5 / 2.8 / 3.2 / 4.0 AT-MT-T / TDI / FSI-TDI / TDI / V6 / FDI / W8 AÑO 95...	312-15	 Ø May. 46 Ø Men. 12 Largo 205 Pliegues 13

Marca/Mod	Linea	Tipo	Lado	Versiones	Código	Foto	Medidas mm		
Volkswagen	Passat	Suspensión	Trasero	Espiga - Ojal	MOTOR - - AÑO ...94		Ø May. 56 Ø Men. 11 Largo 154 Pliegues 0		
					2011-97				
					MOTOR - - AÑO ...94				Ø May. 50 Ø Men. 48 Largo 166 Pliegues 17
					227-35				
					MOTOR - - AÑO 82...95				Ø May. 52 Ø Men. 19 Largo 75 Pliegues 0
					2009-97				
MOTOR - - AÑO 82...95		Ø May. 41.5 Ø Men. 37 Largo 207 Pliegues 15							
165-35									
MOTOR 1.8 / 1.9 / 2.0 / 2.5 / 2.8 / 3.2 / 4.0 AT-MT-T / TDI / FSI-TDI / TDI / V6 / FDI / W8 AÑO 95...		Ø May. 72.8 Ø Men. 17,6 Largo 205 Pliegues 18							
168-35A									
MOTOR 1.8 / 1.9 / 2.0 / 2.5 / 2.8 / 3.2 / 4.0 AT-MT-T / TDI / FSI-TDI / TDI / V6 / FDI / W8 AÑO 95...		Ø May. 50 Ø Men. 19 Largo 85 Pliegues 0							
1518-97									







Marca/Mod	Linea	Tipo	Lado	Versiones	Código	Foto	Medidas mm
Volkswagen Volkswagen Volkswagen Volkswagen Volkswagen Volkswagen Volkswagen	Passat	Transmisión	Derecho / Homocinética	Caja	MOTOR - - AÑO 96...	Kit: 163-32A Fuelle: 163-12	 Ø May. 54 Ø Men. 39,5 Largo 102 Pliegues 5
	Passat	Transmisión	Derecho / Homocinética	Caja	MOTOR - - AÑO 96...	Kit: 163-32 Fuelle: 163-12	 Ø May. 54 Ø Men. 39,5 Largo 102 Pliegues 5
	Passat	Transmisión	Izquierdo / Homocinética	Caja	MOTOR - - AÑO 96...	Kit: 218-32 Fuelle: 218-12	 Ø May. 56 Ø Men. 26 Largo 99 Pliegues 4
	Passat	Transmisión	Izquierdo / Homocinética	Caja	MOTOR - - AÑO 96...	Kit: 218-32A Fuelle: 218-12	 Ø May. 56 Ø Men. 26 Largo 99 Pliegues 4
	Passat	Transmisión	Derecho - Izquierdo / Homocinética	Rueda	MOTOR - Nuevo TDI AÑO -	Kit: 138-32D Fuelle: 138-12	 Ø May. 80 Ø Men. 20 Largo 74 Pliegues 3
	Passat	Transmisión	Derecho - Izquierdo / Homocinética	Rueda	MOTOR - Nuevo TDI AÑO -	Kit: 222-32 Fuelle: 222-12	 Ø May. 81 Ø Men. 22 Largo 80 Pliegues 4







Marca/Mod	Linea	Tipo	Lado	Versiones	Código	Foto	Medidas mm	
Volkswagen	Passat	Transmisión	Derecho - Izquierdo / Homocinética	Rueda	MOTOR 1.6 - AÑO 83...86	Kit: 162-32 Fuelle: 162-12		Ø May. 73,5 Ø Men. 19 Largo 80 Pliegues 4
			Derecho - Izquierdo / Homocinética	Caja	MOTOR 1.6 - AÑO 83...86	Kit: 160-32 Fuelle: 160-12		Ø May. 51,5 Ø Men. 19,5 Largo 75 Pliegues 4
			Derecho - Izquierdo / Homocinética	Caja	MOTOR 1.6 - AÑO 83...86	Kit: 160-32A Fuelle: 160-12		Ø May. 51,5 Ø Men. 19,5 Largo 75 Pliegues 4
			-	Rueda	MOTOR 1.8 / 1.9 / 2.0 / 2.5 / 2.8 / 3.2 / 4.0 AT- MT-T / TDI / FSI-TDI / TDI / V6 / FDI / W8 AÑO 95...	Kit: 207-32G Fuelle: 207-12		Ø May. 84 Ø Men. 24 Largo 125 Pliegues 7
			Triceta	Caja	MOTOR 2.0 Todos AÑO -	Kit: 177-32 Fuelle: 177-12		Ø May. Trebol Ø Men. 25 Largo 114 Pliegues 5
Volkswagen	Passat Variant	Suspensión	Cartucho Mc Pherson	Delantero	MOTOR 2.0 - AÑO 95...97	168-35A		Ø May. 72,8 Ø Men. 17,6 Largo 205 Pliegues 18







Marca/Mod	Linea	Tipo	Lado	Versiones	Código	Foto	Medidas mm	
Volkswagen	Passat Variant	Suspensión	Estructura Mc. Pherson	Delantero	MOTOR 2.0 - AÑO 95...97	1518-97		Ø May. 50 Ø Men. 19 Largo 85 Pliegues 0
		Dirección	Mecánica	Derecho - Izquierdo	MOTOR - CLI-GLI-GTI AÑO 94...96	219-15		Ø May. 57 Ø Men. 12,7 Largo 190,36 Pliegues 13
		Dirección	Hidráulica	Derecho - Izquierdo	MOTOR 1.6 / 1.8 / 2.0 CLI-STD / GTI AÑO 94...97	233-15		Ø May. 55 Ø Men. 15 Largo 210 Pliegues 16
		Suspensión	Estructura Mc. Pherson	Delantero	MOTOR 1.6 / 1.8 / 2.0 CLI-STD / GTI AÑO 94...97	224-35		Ø May. 58,6 Ø Men. 18,2 Largo 180 Pliegues 15
		Suspensión	Espiga - Ojal	Trasero	MOTOR 1.6 / 1.8 / 2.0 CLI-STD / GTI AÑO 94...97	2005-97		Ø May. 56 Ø Men. 11 Largo 140 Pliegues 0
Volkswagen	Pointer	Suspensión	Espiga - Ojal	Trasero	MOTOR 1.6 / 1.8 / 2.0 CLI-STD / GTI AÑO 94...97	166-35		Ø May. 45,3 Ø Men. 39,04 Largo 162 Pliegues 12







Marca/Mod	Linea	Tipo	Lado	Versiones	Código	Foto	Medidas mm		
Volkswagen	Pointer	Transmisión	Caja	Derecho - Izquierdo / Homocinética	MOTOR - CLI-GLI-GTI AÑO 94...96		Kit: 218-32 Fuelle: 218-12	Ø May. 56 Ø Men. 26 Largo 99 Pliegues 4	
							Kit: 218-32A Fuelle: 218-12		Ø May. 56 Ø Men. 26 Largo 99 Pliegues 4
							Kit: 222-32C Fuelle: 222-12		Ø May. 81 Ø Men. 22 Largo 80 Pliegues 4
Volkswagen	Polo	Dirección	Derecho - Izquierdo	Mecánica	MOTOR - Classic SD AÑO 96...		219-15	Ø May. 57 Ø Men. 12,7 Largo 190,36 Pliegues 13	
							152-12		Ø May. 42 Ø Men. 10 Largo 210 Pliegues 10
		Suspensión	Espiga - Ojal	Trasero	MOTOR - - AÑO 94...96	227-35		Ø May. 50 Ø Men. 48 Largo 166 Pliegues 17	







Marca/Mod	Linea	Tipo	Lado	Versiones	Código	Foto	Medidas mm																				
Volkswagen	Polo	Suspensión	Espiga - Ojal	Trasero	MOTOR - - AÑO 94...96		2011-97 Ø May. 56 Ø Men. 11 Largo 154 Pliegues 0																				
								Estructura Mc. Pherson	Delantero	MOTOR - CLS AÑO 99...00		1510-97 Ø May. 53 Ø Men. 18 Largo 103 Pliegues 0															
													Estructura Mc. Pherson	Delantero	MOTOR 1.6 / 1.8 / 1.9 CLASSIC-MI / SD-TDI-CLASSIC AÑO 00...		1516-97 Ø May. 65 Ø Men. 27,2 Largo 88,9 Pliegues 0										
																		Estructura Mc. Pherson	Trasero	MOTOR 1.6 / 1.8 / 1.9 CLASSIC-MI / SD-TDI-CLASSIC AÑO 96...10		1513-97 Ø May. 58 Ø Men. 16 Largo 123 Pliegues 0					
																							Estructura Mc. Pherson	Delantero	MOTOR 1.6 / 1.8 / 1.9 CLASSIC-MI / SD-TDI-CLASSIC AÑO 96...10		174-35 Ø May. 73.5 Ø Men. 64 Largo 185 Pliegues 18







Marca/Mod	Linea	Tipo	Lado	Versiones	Código	Foto	Medidas mm	
Volkswagen	Polo	Suspensión	Estructura Mc. Pherson	Delantero	MOTOR 1.6 / 1.8 / 1.9 CLASSIC-MI / SD-TDI-CLASSIC AÑO 96...99	1510-97		Ø May. 53 Ø Men. 18 Largo 103 Pliegues 0
			Espiga - Ojal	Trasero	MOTOR 1.6 / 1.9 / 1.6 / 1.9 SD / MI / SD AÑO 96...09	170-35A		Ø May. 57 Ø Men. 35,5 Largo 163 Pliegues 0
		Transmisión	Derecho - Izquierda / Triceta	Rueda	MOTOR - Classic AÑO -	Kit: 207-32H Fuelle: 207-12		Ø May. 84 Ø Men. 24 Largo 125 Pliegues 7
			Derecho - Izquierdo / Homocinética	Rueda	MOTOR - Classic AÑO -	Kit: 062-32G Fuelle: 062-12		Ø May. 87 Ø Men. 24 Largo 125 Pliegues 7
		Transmisión	Derecho - Izquierdo / Homocinética	Rueda	MOTOR - Classic SD AÑO 96...	Kit: 162-32A Fuelle: 162-12		Ø May. 73.5 Ø Men. 19 Largo 80 Pliegues 4
			Derecho - Izquierdo / Homocinética	Rueda	MOTOR - Classic SD AÑO 96...	Kit: 222-32C Fuelle: 222-12		Ø May. 81 Ø Men. 22 Largo 80 Pliegues 4







Marca/Mod	Linea	Tipo	Lado	Versiones	Código	Foto	Medidas mm	
Volkswagen	Polo	Transmisión	Derecho / Homocinética	Caja	MOTOR - Classic SD AÑO 96...	Kit: 163-32A Fuelle: 163-12		Ø May. 54 Ø Men. 39,5 Largo 102 Pliegues 5
		Transmisión	Derecho / Homocinética	Caja	MOTOR - Classic SD AÑO 96...	Kit: 163-32 Fuelle: 163-12		Ø May. 54 Ø Men. 39,5 Largo 102 Pliegues 5
		Transmisión	Izquierdo / Homocinética	Caja	MOTOR - Classic SD AÑO 96...	Kit: 218-32 Fuelle: 218-12		Ø May. 56 Ø Men. 26 Largo 99 Pliegues 4
		Transmisión	Izquierdo / Homocinética	Caja	MOTOR - Classic SD AÑO 96...	Kit: 218-32A Fuelle: 218-12		Ø May. 56 Ø Men. 26 Largo 99 Pliegues 4
Volkswagen	Quantum	Dirección	Mecánica	Único - Derecho	MOTOR 1.8 / 2.0 CLI-GLI / GLS-MI AÑO 91...00	164-15		Ø May. 44 Ø Men. 22,3 Largo 190 Pliegues 15
		Suspensión	Espiga - Especial	Trasero	MOTOR 1.8 / 2.0 CLI-GLI / GLS-MI AÑO ...94	2011-97		Ø May. 56 Ø Men. 11 Largo 154 Pliegues 0



Marca/Mod	Linea	Tipo	Lado	Versiones	Código	Foto	Medidas mm
Volkswagen	Quantum	Suspensión	Delantero	MOTOR 1.8 / 2.0 CL-GLI / GLS-MI AÑO 91...00	2009-97		Ø May. 52 Ø Men. 19 Largo 75 Pliegues 0
		Suspensión	Delantero	MOTOR 1.8 / 2.0 CL-GLI / GLS-MI AÑO 91...00	165-35		Ø May. 41.5 Ø Men. 37 Largo 207 Pliegues 15
		Transmisión	Rueda	MOTOR - CL / GLSI AÑO 96...	Kit: 222-32C Fuelle: 222-12		Ø May. 81 Ø Men. 22 Largo 80 Pliegues 4
		Transmisión	Caja	MOTOR - CL / GLSI AÑO 96...	Kit: 218-32 Fuelle: 218-12		Ø May. 56 Ø Men. 26 Largo 99 Pliegues 4
Volkswagen	Quantum	Transmisión	Caja	MOTOR - CL / GLSI AÑO 96...	Kit: 218-32A Fuelle: 218-12		Ø May. 56 Ø Men. 26 Largo 99 Pliegues 4
Volkswagen	Santana	Dirección	Único - Derecho	MOTOR 2.0 MI AÑO 03...07	164-15		Ø May. 44 Ø Men. 22,3 Largo 190 Pliegues 15







Marca/Mod	Linea	Tipo	Lado	Versiones	Código	Foto	Medidas mm
Volkswagen	Santana	Suspensión	Delantero	MOTOR 2.0 MI AÑO 03...07	165-35		Ø May. 41.5 Ø Men. 37 Largo 207 Pliegues 15
		Suspensión	Delantero	MOTOR 2.0 MI AÑO 03...07	2009-97		Ø May. 52 Ø Men. 19 Largo 75 Pliegues 0
		Transmisión	Caja	MOTOR - Todos AÑO 03...	Kit: 218-32A Fuelle: 218-12		Ø May. 56 Ø Men. 26 Largo 99 Pliegues 4
		Transmisión	Rueda	MOTOR - Todos AÑO 03...	Kit: 222-32 Fuelle: 222-12		Ø May. 81 Ø Men. 22 Largo 80 Pliegues 4
		Transmisión	Caja	MOTOR - Todos AÑO 03...	Kit: 218-32 Fuelle: 218-12		Ø May. 56 Ø Men. 26 Largo 99 Pliegues 4
Volkswagen	Saveiro	Dirección	Derecho - Izquierdo	MOTOR - Todos AÑO 08...	175-15		Ø May. 46 Ø Men. 14 Largo 213 Pliegues 17







Marca/Mod	Linea	Tipo	Lado	Versiones	Código	Foto	Medidas mm	
Volkswagen	Saveiro	Dirección	Mecánica	Único - Derecho	MOTOR 1.6 / 1.6 / 1.9 CL-D-SD / CL-MI-D / SD AÑO 90...95 / 96...	164-15		Ø May. 44 Ø Men. 22,3 Largo 190 Pliegues 15
		Suspensión	Espiga - Ojal	Trasero	MOTOR - - AÑO 94...96	166-35		Ø May. 45.3 Ø Men. 39,04 Largo 162 Pliegues 12
		Suspensión	Espiga - Ojal	Trasero	MOTOR - - AÑO 94...96	2005-97		Ø May. 56 Ø Men. 11 Largo 140 Pliegues 0
		Suspensión	Espiga - Ojal	Trasero	MOTOR - - AÑO 97...	166-35A		Ø May. 45.3 Ø Men. 39,04 Largo 162 Pliegues 12
		Suspensión	Cartucho Mc Pherson	Delantero	MOTOR 1.6 / 1.9 CL-MI-D / SD AÑO 96...	165-35		Ø May. 41.5 Ø Men. 37 Largo 207 Pliegues 15
		Suspensión	Cartucho Mc Pherson	Delantero	MOTOR 1.6 / 1.9 CL-MI-D / SD AÑO 96...	2009-97		Ø May. 52 Ø Men. 19 Largo 75 Pliegues 0





Marca/Mod	Linea	Tipo	Lado	Versiones	Código	Foto	Medidas mm
Volkswagen	Saveiro	Suspensión	Delantero	MOTOR 1.6 / 1.9 CL-MI-D / SD AÑO 96...	169-35		Ø May. 77,5 Ø Men. 21,3 Largo 230 Pliegues 16
					1502-97		Ø May. 56 Ø Men. 11,6 Largo 103,7 Pliegues 0
					1503-97		Ø May. 54 Ø Men. 12 Largo 111 Pliegues 0
					2009-97		Ø May. 52 Ø Men. 19 Largo 75 Pliegues 0
					165-35		Ø May. 41,5 Ø Men. 37 Largo 207 Pliegues 15
					Kit: 160-32 Fuelle: 160-12		Ø May. 51,5 Ø Men. 19,5 Largo 75 Pliegues 4

Marca/Mod	Linea	Tipo	Lado	Versiones	Código	Foto	Medidas mm	
Volkswagen	Saveiro	Transmisión	Derecho - Izquierdo / Homocinética	Caja	MOTOR - DLV-NLV AÑO 93...	Kit: 160-32A Fuelle: 160-12		Ø May. 51,5 Ø Men. 19,5 Largo 75 Pliegues 4
			Derecho - Izquierdo / Homocinética	Rueda	MOTOR - DLV-NLV AÑO 93...	Kit: 162-32A Fuelle: 162-12		Ø May. 73,5 Ø Men. 19 Largo 80 Pliegues 4
			Izquierdo / Homocinética	Caja	MOTOR - SD / NLD / DLN AÑO 98...	Kit: 218-32 Fuelle: 218-12		Ø May. 56 Ø Men. 26 Largo 99 Pliegues 4
			Izquierdo / Homocinética	Rueda	MOTOR - SD / NLD / DLN AÑO 98...	Kit: 222-32F Fuelle: 222-12		Ø May. 81 Ø Men. 22 Largo 80 Pliegues 4
			Izquierdo / Homocinética	Caja	MOTOR - SD / NLD / DLN AÑO 98...	Kit: 218-32A Fuelle: 218-12		Ø May. 56 Ø Men. 26 Largo 99 Pliegues 4
Volkswagen	Senda	Dirección	Mecánica	Único - Derecho	MOTOR - D-N AÑO 90...96	164-15 	Ø May. 44 Ø Men. 22,3 Largo 190 Pliegues 15	

Marca/Mod	Linea	Tipo	Lado	Versiones	Código	Foto	Medidas mm
Volkswagen	Senda	Suspensión	Delantero	MOTOR 1.6 / 1.8 GL-GLD-GS-GTS AÑO 89...97	165-35		Ø May. 41.5 Ø Men. 37 Largo 207 Pliegues 15
				MOTOR 1.6 / 1.8 GL-GLD-GS-GTS AÑO 89...97	2009-97		Ø May. 52 Ø Men. 19 Largo 75 Pliegues 0
		Suspensión	Trasero	MOTOR 1.6 / 1.8 GL-GLD-GS-GTS AÑO 89...97	1503-97		Ø May. 54 Ø Men. 12 Largo 111 Pliegues 0
				Transmisión	Caja	MOTOR - D-N AÑO 90...96	Kit: 160-32 Fuelle: 160-12
		Transmisión	Caja			MOTOR - D-N AÑO 90...96	Kit: 160-32A Fuelle: 160-12
				Transmisión	Rueda	MOTOR - D-N AÑO 90...96	Kit: 162-32A Fuelle: 162-12

Marca/Mod	Linea	Tipo	Lado	Versiones	Código	Foto	Medidas mm	
Volkswagen	Sharan	Transmisión	Triceta	Caja	MOTOR 1.8 / 2.0 - AÑO 04...10	Kit: 177-32 Fuelle: 177-12		Ø May. Trebol Ø Men. 25 Largo 114 Pliegues 5
	Suran	Dirección	Hidráulica	Derecho - Izquierdo	MOTOR 1.6 Confortline-Trendline-Highline AÑO 04...	175-15		Ø May. 46 Ø Men. 14 Largo 213 Pliegues 17
	Suran	Suspensión	Espiga - Ojal	Trasero	MOTOR 1.6 - AÑO 06...	170-35A		Ø May. 57 Ø Men. 35,5 Largo 163 Pliegues 0
	Suran	Suspensión	Estructura Mc. Pherson	Trasero	MOTOR 1.6 Todos AÑO 04...	1513-97		Ø May. 58 Ø Men. 16 Largo 123 Pliegues 0
	Suran	Suspensión	Estructura Mc. Pherson	Delantero	MOTOR 1.6 Todos AÑO 04...	1516-97		Ø May. 65 Ø Men. 27,2 Largo 88,9 Pliegues 0
Volkswagen	Suran	Suspensión	Estructura Mc. Pherson	Delantero	MOTOR 1.6 Todos AÑO 04...	174-35		Ø May. 73,5 Ø Men. 64 Largo 185 Pliegues 18

Marca/Mod	Linea	Tipo	Lado	Versiones	Código	Foto	Medidas mm	
Volkswagen	Suran	Transmisión	Rueda	MOTOR 1.6 Todos AÑO 04...	Kit: 207-32G Fuelle: 207-12		Ø May. 84 Ø Men. 24 Largo 125 Pliegues 7	
		Transmisión	Caja	MOTOR 1.6 Todos AÑO 04...	Kit: 163-32 Fuelle: 163-12		Ø May. 54 Ø Men. 39,5 Largo 102 Pliegues 5	
Volkswagen	Tiguan	Transmisión	Triceta	Caja	MOTOR - - AÑO (08...)	Kit: 177-32 Fuelle: 177-12		Ø May. Trebol Ø Men. 25 Largo 114 Pliegues 5
Volkswagen	Touareg	Transmisión	Caja - Rueda	MOTOR - - AÑO -	Kit: 951-32A		FUELLE Universal. Para más información ver Página 7	
Volkswagen	UP!	Dirección	Hidráulica	Derecho - Izquierdo	MOTOR 1.0 Hatchback 12V AÑO 14...	179-15		Ø May. 45 Ø Men. 14 Largo 180 Pliegues 13
		Suspensión		Trasero	MOTOR 1.0 Hatchback 12V AÑO 14...	180-35		Ø May. 60 Ø Men. 51 Largo 264 Pliegues 2

Marca/Mod	Linea	Tipo	Lado	Versiones	Código	Foto	Medidas mm		
Volkswagen	UP!	Transmisión	Derecho - Izquierda / Triceta	Caja	MOTOR 1.0 Hatchback 12V AÑO 14...	Kit: 351-32 Fuelle: 351-12		Ø May. Trebol Ø Men. 20 Largo 82 Pliegues 3	
	Volkswagen	Vento	Dirección	Hidráulica	Derecho - Izquierdo	MOTOR 1.9 / 2.0 / 2.5 TDI / BV-FSI-T-TDI / R5 AÑO 06...	175-15		Ø May. 46 Ø Men. 14 Largo 213 Pliegues 17
		Vento	Transmisión	Triceta	Caja	MOTOR 1.9 / 2.0 / 2.0 TDI / TDI AÑO 06...	Kit: 177-32 Fuelle: 177-12		Ø May. Trebol Ø Men. 25 Largo 114 Pliegues 5
		Vento	Transmisión	-	Rueda	MOTOR 1.9 / 2.0 / 2.5 TDI / BV-FSI-T-TDI / R5 AÑO 06...	Kit: 207-32H Fuelle: 207-12		Ø May. 84 Ø Men. 24 Largo 125 Pliegues 7
Volkswagen	Voyage	Dirección	Hidráulica	Derecho - Izquierdo	MOTOR - - AÑO 08...	175-15		Ø May. 46 Ø Men. 14 Largo 213 Pliegues 17	

Búsqueda por Medida

Fuelle de Dirección



Ø Mayor (mm)	Largo (mm)	Ø Menor (mm)	Código Griffo
25,8	199,0	11,0	201-12
27,5	191,0	11,0	251-12
29,5	159,0	9,0	108-12
30,4	210,0	10,3	216-12
31,5	206,0	10,0	104-12
33,5	216,0	12,0	212-12
34,0	101,0	24,0	101-12
34,1	226,0	16,3	154-12
35,0	225,0	9,7	204-12
37,0	98,5	25,0	100-12
37,0	187,0	16,0	151-12
38,0	121,0	27,0	255-12
39,5	176,0	10,0	106-12
39,7	133,0	39,7	053-12
40,0	163,0	16,5	150-12
40,0	179,0	10,0	105-12
41,2	158,0	10,5	113-12
41,8	120,0	9,5	116-12
42,0	130,0	11,0	250-12
42,0	173,0	10,5	052-12
42,0	210,0	10,0	152-12
43,0	198,0	11,0	074-12
44,0	144,0	11,0	200-12
44,0	190,0	22,3	164-15
45,0	180,0	14,0	179-15
45,0	191,0	9,5	203-12
45,9	138,0	26,2	050-12
46,0	122,0	46,0	073-12
46,0	196,0	12,5	210-12
46,0	205,0	12,0	312-15
46,0	213,0	14,0	175-15
46,8	156,0	10,5	301-12
51,0	184,0	16,0	407-15
51,0	209,0	16,0	406-15
53,0	186,0	14,0	146-15
54,0	177,0	14,0	272-15
54,3	260,0	15,4	260-12
55,0	210,0	15,0	233-15
57,0	190,4	12,7	219-15
59,0	185,0	16,0	072-15
66,8	210,0	13,5	226-12
71,0	180,0	16,0	178-15

Búsqueda por Medida

Fuelle de Suspensión



Ø Mayor (mm)	Largo (mm)	Ø Menor (mm)	Código Griffo
41,5	207,0	37,0	165-15
42,5	116,0	40,5	953-15
45,3	162,0	39,0	166-15
46,0	184,0	45,0	217-15
48,0	207,0	34,0	228-15
50,0	166,0	48,0	227-15
50,0	193,0	10,5	308-15
50,0	198,0	50,0	145-15
50,9	154,0	19,8	051-12
53,0	170,0	41,0	071-15
53,0	218,0	19,0	271-12
54,0	87,0	37,0	171-15
55,5	195,0	32,9	075-15
56,0	226,0	39,0	215-15
56,5	200,0	36,0	225-15
57,0	163,0	35,5	170-15
57,0	202,0	39,5	076-15
57,0	310,0	23,9	176-15
58,0	122,0	50,0	223-15
58,6	180,0	18,2	224-15
59,3	161,0	54,8	172-15
60,0	194,0	59,0	258-15
60,0	264,0	51,0	180-15
60,8	94,1	44,7	167-15
62,0	220,0	43,0	079-15
63,0	128,0	50,8	268-15
63,0	200,0	59,0	315-15
63,0	223,0	62,0	262-15
64,0	160,0	20,0	305-15
64,0	199,0	60,0	254-15
65,0	163,0	38,0	229-15
66,2	225,0	27,0	409-15
66,3	86,0	61,4	400-15
66,7	175,0	58,0	273-15
68,0	143,0	45,0	252-15
68,0	193,0	55,0	274-15
69,5	105,0	45,8	270-15
70,5	139,0	35,5	269-15
72,0	220,0	24,0	410-15
72,8	205,0	17,6	168-15
73,4	211,0	20,0	173-15
73,5	185,0	64,0	174-15

Búsqueda por Medida

Fuelle de Suspensión



Ø Mayor (mm)	Largo (mm)	Ø Menor (mm)	Código Griffo
74,0	148,0	59,0	304-15
75,0	119,0	12,4	313-15
77,5	230,0	21,3	169-15
78,0	180,0	21,2	307-15
78,0	200,0	78,0	317-15
81,0	210,0	76,0	316-15
83,0	200,0	56,0	235-15
88,0	180,0	67,0	275-15

Búsqueda por Medida

Fuelle de Transmisión



Ø Mayor (mm)	Largo (mm)	Ø Menor (mm)	Código Griffo
46,5	86,0	19,7	206-12
51,5	75,0	19,5	160-12
52,0	92,3	22,2	065-12
53,0	93,0	21,0	310-12
54,0	102,0	39,5	163-12
54,5	129,0	54,5	107-12
56,0	99,0	26,0	218-12
62,0	90,0	19,0	063-12
63,0	105,0	20,0	111-12
64,0	85,0	25,8	261-12
64,0	113,0	28,5	131-12
65,0	93,0	22,5	109-12
66,0	103,0	20,0	208-12
66,8	80,0	29,7	263-12
68,0	99,0	20,8	142-12
68,0	99,0	20,8	253-12
68,1	81,0	20,2	067-12
68,1	82,0	21,0	259-12
69,3	116,0	27,6	110-12
72,0	104,0	21,0	064-12
72,0	116,0	23,0	117-12
73,5	80,0	19,0	162-12
73,5	103,0	23,0	057-12
74,0	103,0	21,0	213-12
74,0	126,0	21,5	103-12
75,0	125,0	28,7	119-12
75,8	114,3	18,6	114-12
76,0	81,0	25,0	121-12
76,5	126,0	20,8	112-12
77,0	59,0	25,8	257-12
77,2	114,0	35,5	056-12
78,0	85,0	30,0	264-12
78,0	100,0	22,0	311-12
78,0	102,0	34,0	069-12
79,0	84,0	42,0	134-12
79,0	110,0	32,0	070-12
79,5	105,0	22,0	059-12
79,5	128,0	24,3	133-12
80,0	74,0	20,0	138-12
80,8	85,2	19,0	066-12
81,0	80,0	22,0	222-12
81,0	121,5	23,0	126-12

Búsqueda por Medida

Fuelle de Transmisión



Ø Mayor (mm)	Largo (mm)	Ø Menor (mm)	Código Griffo
82,0	107,0	23,0	232-12
82,5	109,0	19,8	137-12
84,0	102,0	23,0	402-12
84,0	125,0	24,0	207-12
84,5	111,3	30,5	124-12
87,0	125,0	24,0	062-12
89,0	87,0	28,5	404-12
91,0	129,0	22,7	128-12
91,0	129,0	22,7	306-12
92,0	87,0	29,4	135-12
92,5	106,0	23,0	266-12
93,2	140,5	23,0	267-12
94,0	111,0	28,0	403-12
98,0	88,0	39,0	136-12
104,0	130,0	30,0	408-12
Trebol *1	82,0	20,0	318-12
Trebol *1	82,0	20,0	351-12
Trebol *1	82,0	21,0	276-12
Trebol *1	84,0	19,0	319-12
Trebol *1	84,0	20,0	411-12
Trebol *1	84,0	20,5	236-12
Trebol *1	87,0	28,5	058-12
Trebol *1	89,0	23,0	231-12
Trebol *1	94,5	27,6	147-12
Trebol *1	94,5	28,3	405-12
Trebol *1	102,0	34,0	077-12
Trebol *1	113,0	22,0	214-12
Trebol *1	114,0	25,0	177-12
Trebol *1	115,2	22,0	129-12
Trebol *1	116,0	25,3	141-12
Trebol *1	120,0	26,0	309-12
Trebol *1	130,0	27,0	230-12

Búsqueda por Medida

Fuelle de Transmisión

Fuelle Universal de transmisión*



* [Para más información, ver página 7]

Medidas de tréboles

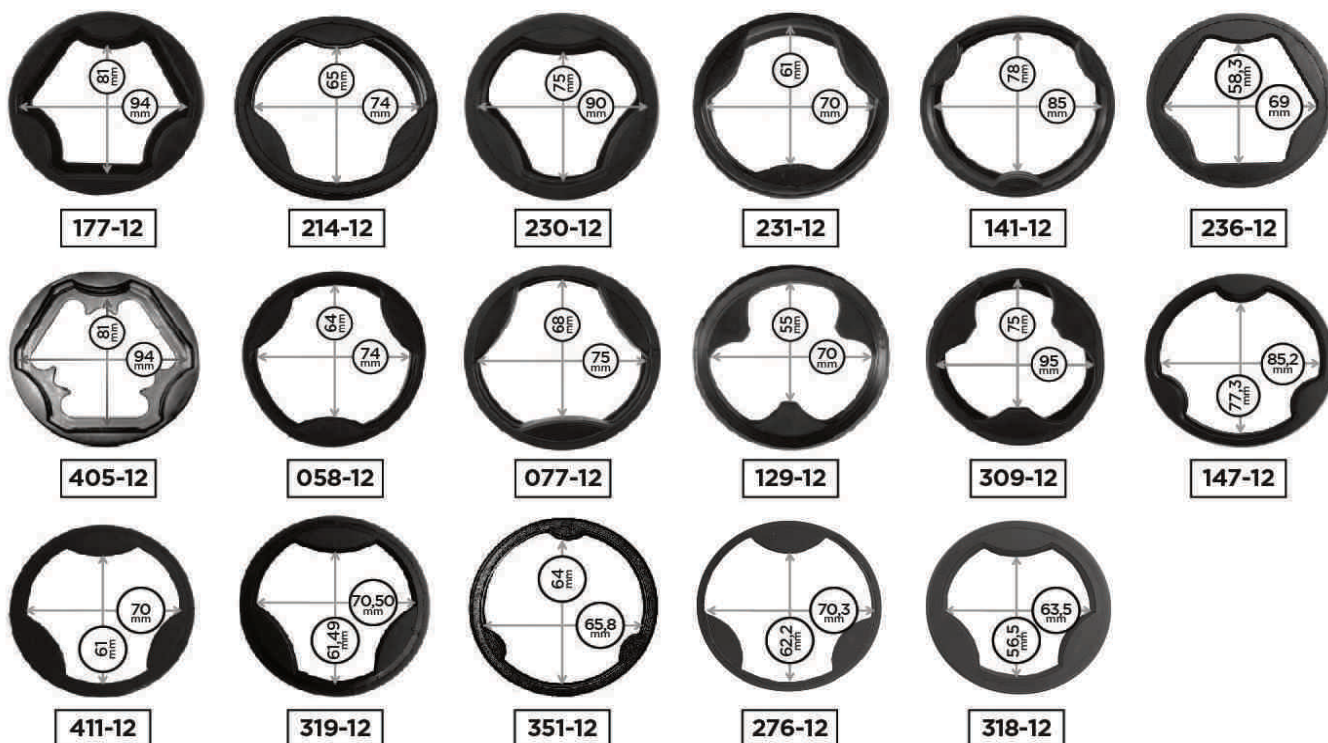

Búsqueda por Código Amortiguador CORVEN

CORVEN	GRIFFO	CORVEN	GRIFFO	CORVEN	GRIFFO	CORVEN	GRIFFO
22208	2010-97	34269G	0100-97	34721G	0503-97	44268	2006-97
22208	165-35	34271	2007-97	34721G	071-35	44268	166-35B
22208G	2010-97	34271	215-35	34722G	0505-97	44272	2011-97
22208G	165-35	34294G	0100-97	34723G	0505-97	44277G	1502-97
22211	2010-97	34301G	3000-97	34726G	4003-97	44277G	227-35C
22211	165-35	34301G	305-35	34747G	2510-97	44304	2011-97
22297G	2501-97	34303G	0100-97	34747G	269-35	44304	227-35E
22297G	258-35	34318G	2014-97	34890G	3020-97	44306	2011-97
22310	3005-97	34320	2500-97	34891G	3020-97	44306	227-35E
22310	304-35A	34327G	0505-97	35545G	1517-97	44319G	2011-97
22316	2003-97	34331G	0501-97	35545G	174-35A	44319G	227-35
22328	2505-97	34366G	2015-97	35545G	1508-97	44348G	1502-97
22328	252-35	34366G	225-35A	35545G	168-35	44348G	166-35A
22329	2504-97	34377G	2015-97	35748G	2020-97	44367G	2011-97
22329	254-35	34377G	215-35A	35748G	215-35B	44367G	227-35
34047	2003-97	34383G	2016-97	36460G	2512-97	44376G	2006-97
34047	224-35	34383G	225-35	42101G	1512-97	44376G	227-35B
34048	2002-97	34400G	0501-97	42101G	170-35	44379G	1511-97
34056G	3007-97	34402	1518-97	42194G	3501-97	44379G	171-35
34057G	3007-97	34402	168-35A	42221G	2011-97	62305	3013-97
34058G	2020-97	34413G	0100-97	42221G	227-35	62306	3019-97
34058G	215-35B	34447G	0100-97	42237G	2505-97	62388G	2509-97
34060G	2020-97	34453G	2506-97	42237G	2516-97		
34060G	215-35B	34453G	268-35	42298G	2502-97		
34148	0505-97	34480G	3020-97	42298G	262-35		
34149	2500-97	34499G	0506-97	42302G	3010-97		
34150	271-92	34500G	0506-97	42302G	308-35		
34153	271-92	34503G	3007-97	42334	2518-97		
34154	2507-97	34504G	3007-97	42381G	2001-97		
34154	270-35	34516G	3500-97	42382G	2006-97		
34156	2508-97	34527G	1508-97	42382G	223-35		
34186G	4000-97	34527G	168-35	42384G	1512-97		
34186G	400-35	34527G	1510-97	42422G	2001-97		
34187G	4000-97	34527G	173-35	42424	3003-97		
34187G	400-35	34529G	1518-97	42549G	3016-97		
34193G	0501-97	34529G	168-35A	42727G	3502-97		
34209	2517-97	34536G	2501-97	42728G	4002-97		
34214G	0100-97	34536G	258-35	42736G	1513-97		
34220G	2018-97	34546G	3014-97	44209	1503-97		
34221G	2018-97	34547G	3014-97	44210	2006-97		
34267	2003-97	34720G	0503-97	44210	166-35		
34267	224-35	34720G	071-35	44258G	3008-97		

Búsqueda por Código Amortiguador FRIC-ROT

FRIC-ROT	GRIFFO	FRIC-ROT	GRIFFO	FRIC-ROT	GRIFFO	FRIC-ROT	GRIFFO
16375	0505-97	44420MX	2003-97	83816MX	4002-97	94179MX	269-35
16376	0505-97	44420MX	224-35	83822MX	3502-97	94180MX	2517-97
38021MX	2006-97	44421MX	2002-97	84725MX	2505-97	94185MX	4003-97
38021MX	166-35	44424MX	0501-97	84736MX	2509-97	94197	1508-97
38025MX	3501-97	44425MX	271-92	84738MX	3013-97	94197	168-35
38038MX	2518-97	44426MX	2508-97	84739MX	3019-97	95301MX	2512-97
38040MX	3010-97	44429MX	0501-97	94007MX	2505-97	E1016	2011-97
38040MX	308-35	44441MX	0100-97	94007MX	252-35	E1016	227-35E
38060MX	1511-97	44446	3000-97	94008MX	254-35	E1020	4001-97
38060MX	171-35	44446	305-35	94008MX	2504-97	E1020	401-35
38201	1519-97	44446MX	3000-97	94009MX	2501-97	E1336	1512-97
38201MX	2011-97	44446MX	305-35	94009MX	258-35	E4390	3020-97
38201MX	227-35E	44447MX	0501-97	94129MX	2506-97	E4478	2010-97
38204MX	2011-97	44449MX	2007-97	94129MX	268-35	E4478	165-35
38205MX	1502-97	44449MX	215-35	94130MX	2003-97	E4479	1518-97
38205MX	227-35C	44456MX	0100-97	94130MX	224-35	E4479	168-35A
38209MX	2006-97	44458MX	0505-97	94135MX	0100-97	E4486	2020-97
38209MX	227-35B	44459MX	0100-97	94138MX	2015-97	E4486	215-35B
38211MX	1502-97	44460MX	0503-97	94138MX	225-35A	E4585	2020-97
38211MX	166-35A	44460MX	071-35	94139MX	2014-97	E4585	215-35B
38212MX	3003-97	59662MX	3019-97	94140MX	2015-97	E4886	0506-97
38817MX	1503-97	83733MX	2006-97	94140MX	215-35A	E4971	2020-97
43806MX	2003-97	83733MX	166-35B	94141MX	3007-97	E4971	215-35B
43901MX	1508-97	83739MX	2006-97	94142MX	3007-97	E7056	1508-97
43901MX	168-35	83739MX	223-35	94146MX	2018-97	R7213	3020-97
43901MX	1510-97	83741MX	2502-97	94147MX	2018-97	R7214	3020-97
43901MX	173-35	83741MX	262-35	94150MX	1518-97	S4467	4000-97
44103	2010-97	83745MX	2011-97	94150MX	168-35A	S4467	400-35
44103	165-35	83745MX	227-35	94151MX	0100-97		
44117	165-35	83746MX	2011-97	94152MX	0100-97		
44117	2010-97	83746MX	227-35	94155MX	2501-97		
44117MX	2010-97	83747MX	2001-97	94155MX	258-35		
44118MX	3005-97	83748MX	3008-97	94163MX	2016-97		
44118MX	304-35A	83752MX	2516-97	94163MX	225-35		
44119MX	2010-97	83754MX	2011-97	94164MX	3007-97		
44119MX	165-35	83754MX	227-35	94165MX	3007-97		
44401MX	0505-97	83756MX	1512-97	94170MX	3500-97		
44402MX	2500-97	83756MX	170-35	94172MX	3014-97		
44407MX	271-92	83770MX	2001-97	94173MX	3014-97		
44413MX	2507-97	83774MX	1512-97	94178MX	1517-97		
44413MX	270-35	83803MX	3016-97	94178MX	174-35A		
44416MX	2500-97	83804MX	1513-97	94179MX	2510-97		

Búsqueda por Código Amortiguador SACHS

SACHS	GRIFFO	SACHS	GRIFFO	SACHS	GRIFFO	SACHS	GRIFFO
1028	2006-97	2317G	258-35	3311G	2003-97	7331G	0501-97
1028	166-35	2319	2505-97	3311G	224-35	7335G	0501-97
1030G	1502-97	2319	252-35	3313	2007-97	7339G	0501-97
1030G	227-35C	2320	2504-97	3313	215-35	7343G	2003-97
1046G	2006-97	2320	254-35	3323/3G	2015-97	7371G	0503-97
1046G	227-35B	2327G	2512-97	3323/3G	215-35A	7371G	071-35
1052G	1511-97	2329G	2501-97	3323G	2014-97	7373G	0503-97
1052G	171-35	2329G	258-35	3325G	2015-97	7373G	071-35
1064G	1512-97	2330G	2502-97	3325G	225-35A	7375G	0505-97
1064G	170-35	2330G	262-35	3333G	215-35A	7377G	0505-97
1076	1502-97	2341G	2506-97	3333G	2015-97	9020G	3502-97
1076	166-35A	2341G	268-35	3335G	2018-97	9313G	3500-97
1086G	1513-97	3008G	1512-97	3339G	2018-97	E1034G	1512-97
1313G	165-35	3009G	2016-97	4335	0100-97	E1054	2011-97
1313G	2010-97	3009G	225-35	4337G	0100-97	E1054	227-35E
1315G	1517-97	3060G	2011-97	4339G	0100-97	E1337	1518-97
1315G	174-35A	3060G	227-35E	4363	0100-97	E1337	168-35A
1315G	1508-97	3060G	1519-97	4379	0100-97	E14018G	4001-97
1315G	168-35	3064G	2006-97	4381G	0100-97	E14018G	401-35
1318	1503-97	3064G	166-35B	5006G	3016-97	E14047G	4000-97
1327G	1508-97	3068	2011-97	5021G	3014-97	E14047G	400-35
1327G	168-35	3082G	2011-97	5023G	3014-97	E14049G	4000-97
1347G	1510-97	3082G	227-35	5059	3013-97	E14049G	400-35
1347G	173-35	3084G	2011-97	5059/3	3013-97	E14051G	4000-97
1353G	1518-97	3084G	227-35	5074G	3010-97	E14051G	400-35
1353G	168-35A	3086	2001-97	5074G	308-35	E14053G	4000-97
170130	2010-97	3098G	2001-97	5076	3019-97	E14053G	400-35
170130	165-35	3102	2006-97	5076/3	3019-97	E14305G	4000-97
19004G	4002-97	3102	223-35	5088G	3008-97	E14305G	400-35
19017G	4003-97	3112G	2011-97	5094	3003-97	E14307G	4000-97
2032G	2516-97	3112G	227-35	5301	3005-97	E14307G	400-35
2040	2509-97	312267	1508-97	5301	304-35A	E2345G	2517-97
2044G	2518-97	313906	2505-97	5307	3000-97	E3001G	2020-97
2303	0505-97	314133	2510-97	5307	305-35	E3001G	215-35B
2304	2500-97	314133	269-35	5309G	3007-97	E3329	2020-97
2305	271-92	314766	3020-97	5311G	3007-97	E3329	215-35B
2311	2507-97	314767	3020-97	5319G	3007-97	E3331G	2020-97
2311	270-35	3303	2003-97	5321G	3007-97	E3331G	215-35B
2313G	2508-97	3303	224-35	6307G	3020-97	E7361G	0506-97
2315	271-92	3304	2002-97	7003G	0505-97	E7363G	0506-97
2316	2500-97	3307G	165-35	7005G	0505-97		
2317G	2501-97	3307G	2010-97	7020G	3501-97		

Búsqueda por Código Griffo

CODIGO	LINEA	LADO	TIPO	APLICACION
0100-97	Suspensión	Delantero	TOPE	- Renault : Clio / Clio II / Twingo
020-98	Dirección	Único	MANCHON	- Peugeot : 404 / 504 - Renault : R12 / R4 - Volkswagen : 1500
050-12	Dirección	Derecho - Izquierdo	FUELLE	- Peugeot : 404 / 504
0501-97	Suspensión	Delantero	TOPE	- Citroen : AX / Berlingo / XM / Xsara / ZX - Peugeot : 205 / 306 / 306 / 405 / 405 / Partner
0502-97	Suspensión	Delantero	TOPE	- Ford : Escort / Fiesta / Orion - Peugeot : 106 / 205
0503-97	Suspensión	Delantero	TOPE	- Peugeot : 206
0504-97	Suspensión	Delantero	TOPE	- Fiat : Fiorino - Peugeot : 205 / 306 / 307 / 405 / Partner
052-12	Dirección	Derecho - Izquierdo	FUELLE	- Peugeot : 106 - Citroen : AX / C15 - Peugeot : 306 / 405 / 504 / 504 GR / 505 / Partner - Citroen : AX / Berlingo / C15 / Visa / ZX - Peugeot : 106 / 205 / 306 / 405 / 504 / 504 GR / 505 / 605
053-12	Dirección	Derecho	FUELLE	- Citroen : AX / Berlingo / C15 / Visa / ZX - Peugeot : 106 / 205 / 306 / 405 / 504 / 504 GR / 505 / 605
055-38	Dirección	Único	MANCHON	- Peugeot : 504 GR / 505
056-12	Transmisión	Rueda	FUELLE	- Audi : A3 / A3 / A3 / A3 / A3 / A3
056-32	Transmisión	Rueda	KIT	- Peugeot : 206
056-32A	Transmisión	Rueda	KIT	- Renault : Megane / Scenic
057-12	Transmisión	Caja	FUELLE	- Citroen : Berlingo / BX / C15 / Xantia / ZX - Fiat : Ducato - Peugeot : 106 / 205 / 306 / 306 / 405 / 605 / 806 / Boxer / Partner
057-32	Transmisión	Caja	KIT	- Citroen : Berlingo / C15 / Xantia / ZX - Fiat : Ducato - Peugeot : 106 / 205 / 306 / 405 / 405 / 605 / 605 / 806 / Boxer / Partner
058-12	Transmisión	Caja	FUELLE	- Citroen : C3 / C-Elysee - Ford : Ecosport / Focus - Peugeot : 206 / 301 - Renault : 307 / Megane
058-32	Transmisión	Caja	KIT	- Citroen : C3 - Ford : Ecosport / Focus - Peugeot : 206 / 206 / 307
058-32A	Transmisión	Caja	KIT	- Renault : Megane
059-12	Transmisión	Rueda	FUELLE	- Chevrolet : Corsa - Citroen : BX / C15 / Xantia / ZX - Mazda : 323 - Peugeot : 106 / 205 / 405 / 605 / 806 / Boxer / Partner - Suzuki : Fun
059-32	Transmisión	Rueda	KIT	- Citroen : Xantia / ZX - Mazda : 323 - Peugeot : 106 / 205 / 405 / 605 / 806 / Partner

Búsqueda por Código Griffo

CODIGO	LINEA	LADO	TIPO	APLICACION
059-32C	Transmisión Rueda		KIT	- Chevrolet : Corsa - Peugeot : Boxer - Suzuki : Fun
062-12	Transmisión Rueda		FUELLE	-Audi:A3-Chevrolet:Monza-Ford:Mondeo/Ranger-Hyundai:Santafe/Tucson-Peugeot:306/405/605-Renault:Laguna/Megane/R19-Seat:Cordoba/Ibiza/Inca/Toledo/Vario-Volkswagen:Bora/Caddy/Golf/Polo
062-32F	Transmisión Rueda		KIT	- Chevrolet : Monza - Ford : Ranger - Renault : Laguna / Laguna / Megane / R19
062-32G	Transmisión Rueda		KIT	- Audi : A3 - Ford : Mondeo - Volkswagen : Caddy / Golf / Polo
062-32H	Transmisión Rueda		KIT	- Hyundai : Santa fe / Tucson - Peugeot : 306 / 405 / 605 - Renault : Laguna - Seat : Ibiza / Inca / Toledo / Vario - Volkswagen : Bora
063-12	Transmisión Caja		FUELLE	- Citroen : AX / Berlingo / C15 / Saxo - Peugeot : 106 / 205 / 306 / Partner - Renault : Megane II / Scenic
063-32	Transmisión Caja		KIT	- Citroen : AX / C15 / Saxo - Peugeot : 106 / 205 / 306 / Partner - Renault : Megane II / Scenic
063-32A	Transmisión Caja		KIT	- Citroen : AX / C15 - Peugeot : 106 / 205
063-32B	Transmisión Caja		KIT	- Citroen : Berlingo - Peugeot : 306 / 405 / Partner
064-12	Transmisión Rueda		FUELLE	- Citroen : AX / Berlingo / C15 / C3 / C-Elysee / Saxo / ZX - Nissan : Kicks / March / Note / Versa - Peugeot : 106 / 2008 / 205 / 206 / 207 / 208 / 301 / Partner
064-32	Transmisión Rueda		KIT	- Citroen : AX / Berlingo / C15 / Saxo / ZX - Peugeot : 106 / 205 / 206
065-12	Transmisión Rueda		FUELLE	- Ford : Sierra - Peugeot : 505 - Ford : Sierra - Peugeot : 505
065-32	Transmisión Rueda		KIT	- Ford : Sierra - Peugeot : 505 - Ford : Sierra - Peugeot : 505
066-12	Transmisión Rueda		FUELLE	- Citroen : C15 / ZX - Peugeot : 205 / 306
066-32	Transmisión Rueda		KIT	- Peugeot : 205
067-12	Transmisión Rueda		FUELLE	- Citroen : AX - Peugeot : 205 / 306
067-32C	Transmisión Rueda		KIT	- Citroen : AX - Peugeot : 205
069-12	Transmisión Caja		FUELLE	- Citroen : Berlingo / Jumper / Saxo / Xantia / XM / Xsara / ZX - Peugeot : 206 / 306 / 307 / 405 / 406 / 605 / 806 / Expert / Partner

Búsqueda por Código Griffo

CODIGO	LINEA	LADO	TIPO	APLICACION
069-32	Transmisión	Caja	KIT	- Citroen : Berlingo / Jumper / Saxo / Xantia / XM / Xsara / Xsara Picasso / ZX - Peugeot : 206 / 206 / 306 / 307 / 307 / 405 / 406 / 605 / 806 / Expert / Partner / Partner
070-12	Transmisión	Rueda	FUELLE	- Citroen : Berlingo / C4 / C5 / Jumper / Xantia / XM / Xsara / ZX - Ford : Ecosport / Focus - Peugeot : 206 / 306 / 307 / 405 / 406 / 407 / 605 / 806 / Expert / Partner
070-32	Transmisión	Rueda	KIT	- Citroen : Berlingo / Jumper / Xantia / Xsara / Xsara Picasso / ZX - Peugeot : 206 / 306 / 307 / 405 / 406 / 605 / 806 / Expert / Partner
070-32A	Transmisión	Rueda	KIT	- Ford : Ecosport / Focus
071-35	Suspensión	Delantero	KIT	- Peugeot : 206
072-35	Dirección	Derecho - Izquierdo	KIT	- Citroen : C3 / C4 / C5 - Peugeot : 206 / 207 / 307 / 406 / 407
073-12	Dirección	Derecho	FUELLE	- Citroen : Berlingo / BX / Xantia / XM / Xsara / Xsara Picasso - Peugeot : 306 / 405 / 605 / Expert / Partner
074-12	Dirección	Izquierdo	FUELLE	- Citroen : Xantia / Berlingo / BX / Xantia / XM / Xsara / Xsara Picasso - Peugeot : 306 / 405 / 605 / Expert / Partner
075-35	Suspensión	Delantero	KIT	- Citroen : C4 - Peugeot : 307 / 308 / 408
076-35	Suspensión	Delantero	KIT	- Citroen : AX / Berlingo / XM / Xsara / ZX - Peugeot : 205 / 306 / 306 / 405 / 405 / Partner
076-35A	Suspensión	Delantero	KIT	- Citroen : C3 Picasso - Peugeot : 205 / 207CC / 406 / 605
077-12	Transmisión	Caja	FUELLE	- Citroen : C4 / C5 - Fiat : Ducato - Peugeot : 2008 / 206 / 207 / 208 / 3008 / 307 / 307 / 308 / 407
077-32	Transmisión	Caja	KIT	- Citroen : C4 / C5 - Fiat : Ducato - Peugeot : 2008 / 206 / 207 / 208 / 3008 / 307 / 307 / 407
079-35	Suspensión	Trasero	KIT	- Citroen : C4 - Peugeot : 307
100-12	Dirección	Derecho - Izquierdo	FUELLE	- Renault : R4 / R6
101-12	Dirección	Derecho - Izquierdo	FUELLE	- Dacia : 1307 / 1310 - Renault : R12
103-12	Transmisión	Rueda	FUELLE	- Dacia : 1310 - Renault : R12
103-32	Transmisión	Rueda	KIT	- Dacia : 1310 - Renault : R12
104-12	Dirección	Derecho	FUELLE	- Renault : R11 / R18 / R9 / Trafic
105-12	Dirección	Izquierdo	FUELLE	- Renault : R11 / R18

Búsqueda por Código Griffo

CODIGO	LINEA	LADO	TIPO	APLICACION
106-12	Dirección	Derecho - Izquierdo	FUELLE	- Renault : Clio / Express / Fuego / Kangoo / R11 / R18 / R19 / R9 / Trafic / Twingo
107-12	Transmisión Caja		FUELLE	- Renault : R12 / R4 / R6
107-32	Transmisión Caja		KIT	- Renault : R12 / R4 / R6
108-12	Dirección	Derecho - Izquierdo	FUELLE	- Citroen : Berlingo / Visa / ZX - Renault : Clio / Clio II / Express / Kangoo / Kangoo II / R11 / R19 / Twingo
109-12	Transmisión Caja		FUELLE	- Chevrolet : Astra / Aveo / Kadette / Meriva / Monza / Spark - Fiat : Idea / Linea / Palio / Punto / Strada - Ford : Courier / Escort / Fiesta / Ka - Renault : Fuego / Laguna / R18 - Volkswagen : Bora / Fox / Kombi / Kombi
109-32	Transmisión Caja		KIT	- Chevrolet : Astra / Aveo / Spark - Fiat : Idea / Linea / Palio / Punto / Strada - Ford : Courier / Escort / Fiesta / Fiesta / Ka / Ka / Ka - Renault : Laguna / Laguna / Laguna - Volkswagen : Bora / Bora / Fox / Fox
109-32E	Transmisión Rueda		KIT	- Chevrolet : Astra / Kadette / Meriva / Monza - Renault : Fuego / R18 - Volkswagen : Kombi / Kombi
110-12	Transmisión Caja		FUELLE	- Renault : R18 / Trafic
110-32	Transmisión Caja		KIT	- Renault : R18 / Trafic
111-12	Transmisión Caja		FUELLE	- Ford : Fiesta - Renault : Clio / Express / Megane / R12
111-32	Transmisión Caja		KIT	- Ford : Fiesta - Renault : Clio / Express / Megane / R12
111-32A	Transmisión Caja		KIT	- Renault : Clio / Express
112-12	Transmisión Rueda		FUELLE	- Renault : R18
112-32	Transmisión Rueda		KIT	- Renault : R18
113-12	Dirección	Derecho - Izquierdo	FUELLE	- Honda : Civic - Renault : Clio / Clio II / Kangoo / Kangoo II / Laguna / Laguna II / Master / Megane / Megane II / Scenic / Scenic II - Rover : 416 / 420 - Toyota : Corolla
114-12	Transmisión Rueda		FUELLE	- Dacia : 1310 - Renault : R11 / R12 / R18 / R6 / R9
114-32	Transmisión Rueda		KIT	- Renault : R11 / R18 / R9
114-32A	Transmisión Rueda		KIT	- Dacia : 1307 / 1310 - Renault : R12
114-32B	Transmisión Rueda		KIT	- Renault : R12 / R6
116-12	Dirección	Izquierdo	FUELLE	- Renault : R9 / Trafic
117-12	Transmisión Caja		FUELLE	- Mercedes Benz : 180 - Renault : R18 / R21 / Trafic

Búsqueda por Código Griffo

CODIGO	LINEA	LADO	TIPO	APLICACION
117-32D	Transmisión	Caja	KIT	- Mercedes Benz : 180 - Renault : R18 / R21 / Trafic / Trafic
119-12	Transmisión	Rueda	FUELLE	- Renault : R11 / R9
119-32	Transmisión	Rueda	KIT	- Renault : R11 / R9
121-12	Transmisión	Rueda	FUELLE	- Fiat : Regatta / Tempra / Tipo
121-32	Transmisión	Rueda	KIT	- Fiat : Regatta / Tipo
121-32A	Transmisión	Rueda	KIT	- Fiat : Tempra
121-32B	Transmisión	Rueda	KIT	- Fiat : Palio / Palio / Siena / Siena / Tipo
124-12	Transmisión	Caja	FUELLE	- Renault : R11 / R9
124-32	Transmisión	Caja	KIT	- Renault : R11 / R9
126-12	Transmisión	Rueda	FUELLE	- Renault : Trafic
126-32	Transmisión	Rueda	KIT	- Renault : Trafic
128-12	Transmisión	Rueda	FUELLE	- Renault : Trafic
128-32	Transmisión	Rueda	KIT	- Renault : Trafic
129-12	Transmisión	Caja	FUELLE	- Renault : Clio / Clio II / Express / Kangoo II / Laguna / Laguna II / Megane II / R21 / Scenic / Scenic II / Trafic
129-32	Transmisión	Caja	KIT	- Renault : Clio / Clio II / Clio II / Express / Kangoo II / Laguna / Laguna II / R21 / Scenic / Scenic II / Trafic
131-12	Transmisión	Caja	FUELLE	- Dacia : 1310 - Renault : R11 / R12 / R9
131-32	Transmisión	Caja	KIT	- Dacia : 1307 / 1310 - Renault : R11 / R12 / R9
131-32A	Transmisión	Caja	KIT	- Renault : R11 / R12 / R9
133-12	Transmisión	Rueda	FUELLE	- Nissan : Sentra / TIIDA - Renault : Clio / Clio II / Express / Kangoo / Kangoo II / Logan / Logan II / Megane II / R19 / Sandero / Sandero II / Scenic II / Twingo
133-32	Transmisión	Rueda	KIT	- Renault : Clio / Clio II / Express / Kangoo / R19 / Twingo
133-32A	Transmisión	Rueda	KIT	- Nissan : Sentra / TIIDA - Renault : Kangoo II / Logan / Logan II / Megane II / Sandero / Sandero II / Scenic II
134-12	Transmisión	Caja	FUELLE	- Renault : Logan / Logan II / Sandero / Sandero II / Symbol
134-32	Transmisión	Caja	KIT	- Renault : Logan / Sandero / Symbol
134-32A	Transmisión	Caja	KIT	- Renault : Logan / Logan II / Sandero / Sandero II / Symbol

Búsqueda por Código Griffo

CODIGO	LINEA	LADO	TIPO	APLICACION
135-12	Transmisión	Caja	FUELLE	- Renault : Clio / Clio II / Express / Kangoo / Laguna / Megane / Megane II / R11 / R19 / R21 / R9 / Scenic / Twingo
135-32	Transmisión	Caja	KIT	- Renault : Clio / Clio II / Express / Kangoo / Laguna / Megane / Megane II / R11 / R19 / R21 / R9 / Twingo
135-32B	Transmisión	Caja	KIT	- Renault : Clio / Clio II / Express / Kangoo / Laguna / Megane / Megane II / R11 / R19 / R21 / R9 / Twingo
135-32C	Transmisión	Caja	KIT	- Renault : Kangoo / Megane
136-12	Transmisión	Caja	FUELLE	- Renault : Clio / Clio II / Kangoo II / Laguna / Laguna II / Master / Megane / Megane II / Scenic II / Symbol
136-32	Transmisión	Caja	KIT	- Renault : Clio / Laguna / Megane
136-32A	Transmisión	Caja	KIT	- Renault : Clio / Clio II / Kangoo II / Laguna / Laguna II / Megane / Scenic II
136-32C	Transmisión	Caja	KIT	- Renault : Clio / Express / Kangoo / Laguna / Megane / Megane II / R11 / R19 / R9 / Scenic / Twingo
137-12	Transmisión	Caja	FUELLE	- Renault : Clio / Express / Kangoo / R12 / R19 / R21 / Twingo
137-32	Transmisión	Caja	KIT	- Renault : Clio / Express / Kangoo / R12 / R19 / R21 / Twingo
138-12	Transmisión	Rueda	FUELLE	- Chevrolet : Astra / Kadette / Monza / Vectra - Fiat : Marea / Tempra / Tipo - Renault : Fuego / R18 / R21 / Trafic - Volkswagen : Passat
138-32C	Transmisión	Rueda	KIT	- Volkswagen : Bora
138-32D	Transmisión	Rueda	KIT	- Chevrolet : Kadette / Monza - Renault : Fuego / R18 / R21 / Trafic - Volkswagen : Passat
141-12	Transmisión	Caja	FUELLE	- Renault : Duster / Koleos
141-32	Transmisión	Caja	KIT	- Renault : Duster / Koleos
142-32	Transmisión	Caja	KIT	- Renault : Master
145-35	Suspensión	Trasero	KIT	- Renault : Duster / Logan / Logan II / Sandero / Sandero Stepway
146-15	Dirección	Derecho - Izquierdo	FUELLE	- Renault : Duster
147-12	Transmisión	Caja	FUELLE	- Renault : Master III
147-32	Transmisión	Caja	KIT	- Renault : Master III
150-12	Dirección	Izquierdo	FUELLE	- Volkswagen : 1500
1502-97	Suspensión	Trasero	TOPE	- Volkswagen : Gol / Gol Country / Saveiro

Búsqueda por Código Griffo

CODIGO	LINEA	LADO	TIPO	APLICACION
1503-97	Suspensión	Trasero	TOPE	- Volkswagen : Carat / Gacel / Gol / Saveiro / Senda
1508-97	Suspensión	Delantero	TOPE	- Audi : A3 - Volkswagen : Golf
1510-97	Suspensión	Delantero	TOPE	- Seat : Cordoba / Ibiza / Inca / Toledo - Volkswagen : Caddy / Polo / Polo
1513-97	Suspensión	Trasero	TOPE	- Volkswagen : Crossfox / Fox / Polo / Suran
1516-97	Suspensión	Delantero	TOPE	- Seat : Cordoba / Ibiza / Inca / Toledo - Volkswagen : Crossfox / Fox / Polo / Suran
1518-97	Suspensión	Delantero	TOPE	- Volkswagen : Bora / Passat / Passat Variant
152-12	Dirección	Derecho - Izquierdo	FUELLE	- Seat : Cordoba / Ibiza / Inca / Toledo / Vario - Volkswagen : Caddy / Golf / Polo
160-12	Transmisión Caja		FUELLE	- Fiat : Regatta / Regatta / Tempra - Ford : Escort / Galaxy - Renault : R18 - Seat : Ibiza / Vario - Volkswagen : Carat / Gacel / Gol / Gol Country / Passat / Saveiro / Senda
160-32	Transmisión Caja		KIT	- Fiat : Regatta / Regatta / Tempra - Ford : Escort / Galaxy - Renault : R18 - Seat : Ibiza / Vario - Volkswagen : Carat / Gacel / Gol / Gol Country / Passat / Saveiro / Senda
160-32A	Transmisión Caja		KIT	- Fiat : Regatta / Regatta / Tempra - Ford : Escort / Galaxy - Renault : R18 - Seat : Ibiza - Volkswagen : Carat / Gacel / Gol / Gol Country / Passat / Saveiro / Senda
162-12	Transmisión Rueda		FUELLE	- Ford : Galaxy - Seat : Ibiza - Volkswagen : Carat / Gacel / Gol / Gol Country / Passat / Polo / Saveiro / Senda
162-32	Transmisión Rueda		KIT	- Seat : Ibiza - Volkswagen : Gacel / Passat
162-32A	Transmisión Rueda		KIT	- Volkswagen : Carat / Gacel / Gol / Gol Country / Polo / Saveiro / Senda
162-32B	Transmisión Rueda		KIT	- Ford : Galaxy
163-12	Transmisión Caja		FUELLE	- Seat : Cordoba / Ibiza / Inca / Toledo - Volkswagen : Caddy / Crossfox / Golf / Passat / Polo / Polo / Suran
163-32	Transmisión Caja		KIT	- Seat : Cordoba / Ibiza / Inca / Toledo - Volkswagen : Caddy / Crossfox / Golf / Passat / Polo / Suran

Búsqueda por Código Griffo

CODIGO	LINEA	LADO	TIPO	APLICACION
163-32A	Transmisión	Caja	KIT	- Seat : Cordoba / Inca / Toledo - Volkswagen : Caddy / Golf / Passat / Polo
164-15	Dirección	Único - Derecho	FUELLE	- Ford : Galaxy - Volkswagen : Carat / Gacel / Gol / Gol Country / Passat / Quantum / Santana / Saveiro / Senda
165-35	Suspensión	Delantero	KIT	- Volkswagen : Carat / Gacel / Gol / Gol Country / Passat / Quantum / Santana / Saveiro / Saveiro / Senda
166-35	Suspensión	Trasero	KIT	- Ford : Orion - Volkswagen : Gol / Pointer / Saveiro
166-35A	Suspensión	Trasero	KIT	- Volkswagen : Gol / Gol Country / Saveiro
168-35	Suspensión	Delantero	KIT	- Volkswagen : Golf
168-35A	Suspensión	Delantero	KIT	- Volkswagen : Bora / Passat / Passat Variant
169-35	Suspensión	Delantero	KIT	- Volkswagen : Gol / Gol Country / Saveiro
170-35A	Suspensión	Trasero	KIT	- Volkswagen : Crossfox / Fox / Polo / Suran
170-35B	Suspensión	Trasero	KIT	- Audi : A3 - Volkswagen : Bora / Golf
173-35	Suspensión	Delantero	KIT	- Seat : Cordoba / Ibiza / Inca / Toledo - Volkswagen : Caddy / Polo
174-35	Suspensión	Delantero	KIT	- Seat : Cordoba / Ibiza / Inca / Toledo - Volkswagen : Crossfox / Fox / Polo / Suran
175-15	Dirección	Derecho - Izquierdo	FUELLE	- Volkswagen : Bora / Crossfox / Fox / Gol Trend / Golf / Saveiro / Suran / Vento / Voyage
176-35	Suspensión	Delantero	KIT	- Ford : Focus / Focus II
177-12	Transmisión	Caja	FUELLE	- Audi : A3 - Citroen : C4 / C5 - Fiat : Siena / Strada - Volkswagen : Bora / Passat / Sharan / Tiguan / Vento
177-32	Transmisión	Caja	KIT	- Audi : A3 - Citroen : C4 / C5 - Fiat : Siena / Strada - Volkswagen : Bora / Passat / Sharan / Tiguan / Vento
178-15	Dirección	Derecho - Izquierdo	FUELLE	- Volkswagen : Amarok
179-15	Dirección	Derecho - Izquierdo	FUELLE	- Volkswagen : UP!
180-35	Suspensión	Trasero	KIT	- Volkswagen : UP!
200-12	Dirección	Derecho - Izquierdo	FUELLE	- Fiat : Tipo - Renault : Logan / Logan II / Sandero / Sandero II - Ford : Sierra / Taurus
2001-97	Suspensión	Trasero	TOPE	- Ford : Courier
2004-97	Suspensión	Delantero	TOPE	- Ford : Escort / Escort
2005-97	Suspensión	Trasero	TOPE	- Ford : Escort / Escort / Escort / Orion - Volkswagen : Gol / Gol Country / Golf / Pointer / Saveiro

Búsqueda por Código Griffo

CODIGO	LINEA	LADO	TIPO	APLICACION
2007-97	Suspensión	Delantero	TOPE	- Ford : Fiesta / Ka / Ka
2009-97	Suspensión	Delantero	TOPE	- Ford : Galaxy - Volkswagen : Carat / Gacel / Gol / Gol Country / Passat / Quantum / Santana / Saveiro / Saveiro / Senda
201-12	Dirección	Derecho	FUELLE	- Ford : Sierra / Taunus
2011-97	Suspensión	Trasero	TOPE	- Ford : Escort / Fiesta / Focus / Galaxy / Ka - Volkswagen : Passat / Polo / Quantum
2015-97	Suspensión	Delantero	TOPE	- Ford : Courier / Ka / Ka
2016-97	Suspensión	Delantero	TOPE	- Ford : Fiesta
2017-97	Suspensión	Trasero	TOPE	- Audi : A3 - Ford : Ecosport / Fiesta - Volkswagen : Bora / Golf
2018-97	Suspensión	Delantero	TOPE	- Ford : Focus
206-12	Transmisión	Rueda	FUELLE	- Ford : Sierra / Sierra
206-32C	Transmisión	Rueda	KIT	- Ford : Sierra / Sierra / Sierra
207-12	Transmisión	Rueda	FUELLE	-Ford:Mondeo-Nissan:Frontier-Audi:A3-Chevrolet:Blazer/S-10-Citroen:ZX-Fiat:Ducato/Idea/Linea/Palio/Punto-Peugeot:306/405/605/Boxer/Partner-Renault:Laguna/Lagunall/Megane/Meganell/Scenic-Seat:Inca/Toledo-VW:Caddy/Crossfox/Golf/Passat/Polo/Suran/Vento
207-32B	Transmisión	Rueda	KIT	- Peugeot : 306 / 405
207-32C	Transmisión	Rueda	KIT	- Fiat : Ducato - Peugeot : Boxer
207-32G	Transmisión	Rueda	KIT	- Ford : Mondeo - Nissan : Frontier - Chevrolet : Blazer / S-10 - Fiat : Idea / Linea / Palio / Punto - Peugeot : 306 / 605 / Partner - Renault : Laguna / Laguna II / Megane / Scenic - Volkswagen : Crossfox / Passat / Suran
207-32H	Transmisión	Rueda	KIT	- Renault : Megane II - Seat : Inca / Toledo - Volkswagen : Caddy / Golf / Polo / Vento
208-12	Transmisión	Rueda	FUELLE	- Ford : Courier / Fiesta / Ka
208-32	Transmisión	Rueda	KIT	- Ford : Courier / Fiesta / Ka
210-12	Dirección	Derecho - Izquierdo	FUELLE	- Chevrolet : Astra / Corsa / Corsa II / Meriva / Vectra - Ford : Escort / Sierra / Taunus
212-12	Dirección	Derecho - Izquierdo	FUELLE	- Ford : Escort
213-12	Transmisión	Rueda	FUELLE	- Ford : Escort - Chevrolet : Corsa / Corsa II / Meriva - Ford : Courier / Escort / Fiesta / Orion - Suzuki : Fun
213-32C	Transmisión	Rueda	KIT	- Ford : Fiesta

Búsqueda por Código Griffo

CODIGO	LINEA	LADO	TIPO	APLICACION
213-32D	Transmisión	Rueda	KIT	- Chevrolet : Corsa / Corsa II / Meriva - Suzuki : Fun
213-32E	Transmisión	Caja	KIT	- Ford : Escort
213-32G	Transmisión	Rueda	KIT	- Ford : Courier / Orion
213-32H	Transmisión	Caja	KIT	- Ford : Escort / Escort / Escort / Escort
214-12	Transmisión	Caja	FUELLE	- Ford : Courier / Escort / Fiesta / Ka - Peugeot : 207 - Renault : Megane
214-32	Transmisión	Caja	KIT	- Ford : Courier / Courier / Escort / Escort / Fiesta / Fiesta / Ka / Ka - Peugeot : 207 - Renault : Megane
215-35	Suspensión	Delantero	KIT	- Ford : Fiesta / Ka / Ka
215-35A	Suspensión	Delantero	KIT	- Ford : Courier / Ka / Ka
216-12	Dirección	Derecho - Izquierdo	FUELLE	- Ford : Courier / Escort / Fiesta / Ka
217-35	Suspensión	Trasero	KIT	- Ford : Fiesta / Focus / Ka / Ka
218-12	Transmisión	Caja	FUELLE	- Audi : A3 - Chevrolet : Monza - Ford : Escort / Galaxy / Orion - Seat : Cordoba / Ibiza / Inca / Toledo - Suzuki : Fun - Volkswagen : Bora / Caddy / Gol Country / Golf / Passat / Pointer / Polo / Quantum / Santana / Saveiro
218-22	Transmisión	Caja	KIT	- Chevrolet : Monza - Seat : Ibiza - Suzuki : Fun - Volkswagen : Bora / Caddy
218-32	Transmisión	Caja	KIT	- Ford : Escort / Galaxy / Orion - Seat : Cordoba / Inca / Toledo - Volkswagen : Gol Country / Golf / Passat / Pointer / Polo / Quantum / Santana / Saveiro
218-32A	Transmisión	Caja	KIT	- Audi : A3 - Ford : Escort / Galaxy / Orion - Seat : Cordoba / Inca / Toledo - Volkswagen : Gol Country / Golf / Passat / Pointer / Polo / Quantum / Santana / Saveiro
219-15	Dirección	Derecho - Izquierdo	FUELLE	- Ford : Escort / Orion - Volkswagen : Pointer / Polo
222-12	Transmisión	Rueda	FUELLE	- Ford : Escort / Escort / Fiesta / Galaxy / Ka / Orion - Renault : R21 - Seat : Cordoba - Volkswagen : Gol / Gol Country / Golf / Passat / Pointer / Polo / Quantum / Santana / Saveiro
222-32	Transmisión	Rueda	KIT	- Ford : Escort / Fiesta / Orion - Volkswagen : Passat / Santana
222-32A	Transmisión	Rueda	KIT	- Ford : Galaxy
222-32B	Transmisión	Rueda	KIT	- Renault : R21

Búsqueda por Código Griffo

CODIGO	LINEA	LADO	TIPO	APLICACION
222-32C	Transmisión	Rueda	KIT	- Seat : Cordoba - Volkswagen : Gol / Pointer / Polo / Quantum
222-32D	Transmisión	Caja	KIT	- Ford : Escort / Escort / Escort
222-32E	Transmisión	Rueda	KIT	- Volkswagen : Gol Country / Golf
222-32F	Transmisión	Rueda	KIT	- Volkswagen : Saveiro
222-32G	Transmisión	Rueda	KIT	- Ford : Ka
224-35	Suspensión	Delantero	KIT	- Ford : Escort / Orion - Volkswagen : Pointer
225-35	Suspensión	Delantero	KIT	- Ford : Fiesta
226-12	Dirección	Derecho - Izquierdo	FUELLE	- Ford : Ranger
227-35	Suspensión	Trasero	KIT	- Ford : Escort / Escort / Fiesta / Focus / Galaxy / Ka - Volkswagen : Golf / Passat / Polo
227-35C	Suspensión	Trasero	KIT	- Volkswagen : Gol
228-35	Suspensión	Trasero	KIT	- Ford : Ecosport Kinetic / Fiesta / Fiesta Kinetic
229-35	Suspensión	Delantero	KIT	- Ford : Ecosport / Fiesta
230-12	Transmisión	Caja	FUELLE	- Ford : Ranger
230-32	Transmisión	Caja	KIT	- Ford : Ranger
231-12	Transmisión	Caja	FUELLE	- Ford : Ecosport / Focus - Renault : Clio II / Kangoo II / Logan / Logan II / Sandero / Sandero II
231-32	Transmisión	Caja	KIT	- Ford : Ecosport / Focus - Renault : Clio II / Kangoo II / Logan / Logan II / Sandero / Sandero II
232-12	Transmisión	Rueda	FUELLE	- Fiat : DOBLO / Idea / Linea / Punto / Stilo - Ford : Ecosport / Focus - Renault : Clio - Toyota : Etios
232-32	Transmisión	Rueda	KIT	- Ford : Ecosport
232-32A	Transmisión	Rueda	KIT	- Fiat : DOBLO / Idea / Linea / Punto / Stilo - Ford : Focus - Renault : Clio - Toyota : Etios
233-15	Dirección	Derecho - Izquierdo	FUELLE	- Ford : Courier / Ecosport / Ecosport Kinetic / Escort / Fiesta / Fiesta Kinetic / Focus / Ka / Orion - Renault : Fluence / Megane III - Volkswagen : Pointer
235-35	Suspensión	Delantero	KIT	- Ford : Ecosport Kinetic / Fiesta Kinetic
236-12	Transmisión	Caja	FUELLE	- Ford : Ecosport Kinetic / Fiesta Kinetic / Focus III
236-32	Transmisión	Caja	KIT	- Ford : Ecosport Kinetic / Fiesta Kinetic / Focus III
250-12	Dirección	Izquierdo	FUELLE	- Fiat : Palio / Regatta / Siena / Tempra / 128 / 147 / Duna / Fiorino / Regatta / Spazio / Uno
2501-97	Suspensión	Delantero	TOPE	- Fiat : Idea / Palio / Palio / Siena / Strada

Búsqueda por Código Griffo

CODIGO	LINEA	LADO	TIPO	APLICACION
2502-97	Suspensión	Trasero	TOPE	- Fiat : DOBLO / Palio / Palio / Siena
2507-97	Suspensión	Delantero	TOPE	- Fiat : Duna / Duna / Fiorino / Uno / Uno
2508-97	Suspensión	Delantero	TOPE	- Fiat : Duna / Duna / Uno
2509-97	Suspensión	Trasero	TOPE	- Citroen : Jumper - Fiat : Ducato / Ducato - Peugeot : Boxer / Boxer
251-12	Dirección	Derecho	FUELLE	- Fiat : 128 / 147 / Duna / Fiorino / Spazio / Uno
2512-97	Suspensión	Delantero	TOPE	- Citroen : Jumper - Fiat : Ducato / Ducato - Peugeot : Boxer / Boxer
2513-97	Suspensión	Trasero	TOPE	- Fiat : Marea / Palio
2514-97	Suspensión	Delantero	TOPE	- Fiat : Strada
2518-97	Suspensión	Trasero	TOPE	- Fiat : Strada
253-12	Transmisión	Rueda	FUELLE	- Citroen : Visa - Fiat : 128 / 147 / Duna / Fiorino / Regatta / Spazio / Spazio / Uno - Renault : R4
253-32	Transmisión	Rueda	KIT	- Fiat : 128 / Regatta
253-32A	Transmisión	Rueda	KIT	- Fiat : 128 / 147 / Duna / Fiorino / Spazio / Spazio / Uno
253-32B	Transmisión	Rueda	KIT	- Citroen : Visa - Fiat : 128 - Renault : R4
255-12	Dirección	Derecho	FUELLE	- Fiat : Regatta
257-12	Transmisión	Caja	FUELLE	- Fiat : 600
257-32	Transmisión	Caja	KIT	- Fiat : 600
258-35	Suspensión	Delantero	KIT	- Fiat : Idea / Palio / Palio / Siena / Strada
259-12	Transmisión	Rueda	FUELLE	- Fiat : 128 / 147 / Duna / Fiorino / Palio / Regatta / Siena / Tipo / Tipo / Uno
259-32	Transmisión	Rueda	KIT	- Fiat : 128 / Duna / Fiorino / Regatta / Uno
260-12	Dirección	Derecho - Izquierdo	FUELLE	- Citroen : Jumper - Fiat : Ducato - Ford : Transit - Mercedes Benz : Sprinter - Peugeot : 806 / Boxer
261-12	Transmisión	Caja	FUELLE	- Fiat : 128 / Spazio
261-32	Transmisión	Caja	KIT	- Fiat : 128 / Spazio
262-35	Suspensión	Trasero	KIT	- Fiat : DOBLO / Palio / Palio / Siena
262-35A	Suspensión	Trasero	KIT	- Fiat : Argo / Cronos / Mobi / Palio / Siena / Uno
263-12	Transmisión	Caja	FUELLE	- Fiat : 128 / 147 / Duna / Fiorino / Regatta / Spazio / Uno
263-32	Transmisión	Caja	KIT	- Fiat : 128 / 147 / Duna / Fiorino / Regatta / Spazio / Uno
263-32A	Transmisión	Caja	KIT	- Fiat : 128 / 147 / Duna / Regatta / Uno
264-12	Transmisión	Caja	FUELLE	- Fiat : Duna / Fiorino / Palio / Siena / Uno

Búsqueda por Código Griffo

CODIGO	LINEA	LADO	TIPO	APLICACION
264-32	Transmisión	Caja	KIT	- Fiat : Duna / Uno
264-32A	Transmisión	Caja	KIT	- Fiat : Palio / Palio / Siena / Siena
264-32B	Transmisión	Caja	KIT	- Fiat : Duna / Fiorino / Palio / Siena / Siena / Uno
266-12	Transmisión	Caja	FUELLE	- Fiat : Ducato - Peugeot : Boxer
266-32	Transmisión	Caja	KIT	- Fiat : Ducato - Peugeot : Boxer / Boxer
267-12	Transmisión	Rueda	FUELLE	- Fiat : Ducato - Peugeot : Boxer
267-32	Transmisión	Rueda	KIT	- Fiat : Ducato
270-35	Suspensión	Delantero	KIT	- Fiat : Duna / Fiorino / Uno
271-92	Suspensión	Delantero	FUELLE	- Fiat : Regatta / Regatta - Renault : Clio / Clio II / Duster / Kangoo / Kangoo II / Logan / Logan II / Oroch
272-15	Dirección	Derecho - Izquierdo	FUELLE	- Fiat : DOBLO / Idea / Linea / Marea / Mobi / Palio / Punto / Siena / Stilo / Strada - Honda : City / New Fit - Hyundai : Santa fe / Tucson - Mitsubishi : L200 - Renault : Logan / Logan II / Sandero / Sandero II
273-35	Suspensión	Delantero	KIT	- Citroen : Jumper - Fiat : Ducato / Ducato - Peugeot : Boxer / Boxer
274-35	Suspensión	Trasero	KIT	- Fiat : Grand Siena / Idea / Linea / Punto
275-35	Suspensión	Delantero	KIT	- Fiat : Argo / Cronos / Grand Siena / Linea / Mobi / Palio / Siena / Uno / Uno
276-12	Transmisión	Caja	FUELLE	- Citroen : Berlingo / C3 / C-Elysee - Honda : Civic / Civic - Peugeot : 2008 / 206 / 207 / 208 / 301 / Partner
276-32	Transmisión	Caja	KIT	- Citroen : Berlingo / C3 / C-Elysee - Honda : Civic / Civic - Peugeot : 2008 / 206 / 207 / 208 / 301 / Partner
3000-97	Suspensión	Delantero	TOPE	- Chevrolet : Corsa - Suzuki : Fun
3001-97	Suspensión	Delantero	TOPE	- Chevrolet : Astra / Vectra
3002-97	Suspensión	Delantero	TOPE	- Chevrolet : Astra / Vectra / Zafira
3009-97	Suspensión	Delantero	TOPE	- Chevrolet : Corsa
3010-97	Suspensión	Trasero	TOPE	- Chevrolet : Corsa / Corsa II
301-12	Dirección	Derecho - Izquierdo	FUELLE	- Chevrolet : Corsa / Corsa II - Suzuki : Fun
3011-97	Suspensión	Trasero	TOPE	- Chevrolet : Corsa
3012-97	Suspensión	Trasero	TOPE	- Chevrolet : Blazer / S-10
3013-97	Suspensión	Delantero	TOPE	- Chevrolet : Blazer / S-10
3015-97	Suspensión	Trasero	TOPE	- Chevrolet : Blazer / S-10
3016-97	Suspensión	Trasero	TOPE	- Chevrolet : Astra / Meriva / Zafira

Búsqueda por Código Griffo

CODIGO	LINEA	LADO	TIPO	APLICACION
3017-97	Suspensión	Delantero	TOPE	- Chevrolet : Astra / Corsa II / Meriva / Zafira
3018-97	Suspensión	Delantero	TOPE	- Chevrolet : Corsa II / Meriva
3019-97	Suspensión	Trasero	TOPE	- Chevrolet : Blazer / S-10
305-35	Suspensión	Delantero	KIT	- Chevrolet : Corsa - Suzuki : Fun
305-35A	Suspensión	Delantero	KIT	- Chevrolet : Corsa
306-12	Transmisión	Rueda	FUELLE	- Mercedes Benz : 180
306-32	Transmisión	Rueda	KIT	- Mercedes Benz : 180
308-35	Suspensión	Trasero	KIT	- Chevrolet : Corsa / Corsa II
309-12	Transmisión	Caja	FUELLE	- Chevrolet : Blazer / S-10
309-32	Transmisión	Caja	KIT	- Chevrolet : Blazer / Blazer / S-10
310-12	Transmisión	Caja	FUELLE	- Chevrolet : Agile / Corsa / Vectra - Suzuki : Fun
310-32	Transmisión	Caja	KIT	- Chevrolet : Agile / Corsa / Vectra / Vectra - Suzuki : Fun
310-32A	Transmisión	Caja	KIT	- Suzuki : Fun
311-12	Transmisión	Caja	FUELLE	- Chevrolet : Corsa II / Meriva / Zafira
311-32	Transmisión	Caja	KIT	- Chevrolet : Corsa II / Zafira
312-15	Dirección	Derecho - Izquierdo	FUELLE	- Chevrolet:Agile/Aveo/Cobalt/Cruze/Meriva / Onix/Prisma/Sonic/Spark/Spin/Tracker- Citroen:C3/C-Elysee-Jeep:Compass- Nissan:Kicks/March/Note/Versa- Peugeot:2008/208/301-Renault:Kwid- Volkswagen:NewBeetle/Passat
313-35	Suspensión	Delantero	KIT	- Chevrolet : Agile / Astra / Corsa II / Meriva / Vectra / Zafira
315-35	Suspensión	Trasero	KIT	- Chevrolet : Cobalt / Onix / Prisma / Sonic / Spin
316-35	Suspensión	Delantero	KIT	- Chevrolet : Cobalt / Onix / Prisma / Sonic / Spin
317-35	Suspensión	Delantero	KIT	- Chevrolet : Cruze
318-12	Transmisión	Caja	FUELLE	- Chery : QQ - Chevrolet : Spark - Ford : Ecosport / Fiesta - Peugeot : Partner
318-32	Transmisión	Caja	KIT	- Chery : QQ - Chevrolet : Spark - Ford : Ecosport / Fiesta - Peugeot : Partner
319-12	Transmisión	Caja	FUELLE	- Chevrolet : Aveo / Cobalt / Onix / Prisma / Spin - Peugeot : 206 / 207 / Partner
319-32	Transmisión	Caja	KIT	- Chevrolet : Aveo / Cobalt / Onix / Prisma / Spin - Peugeot : 206 / 207 / Partner
3501-97	Suspensión	Trasero	TOPE	- Citroen : Xsara Picasso
3502-97	Suspensión	Trasero	TOPE	- Citroen : C3

Búsqueda por Código Griffo

CODIGO	LINEA	LADO	TIPO	APLICACION
351-12	Transmisión	Caja	FUELLE	- Citroen : C3 - Volkswagen : UP!
351-32	Transmisión	Caja	KIT	- Citroen : C3 - Volkswagen : UP!
402-12	Transmisión	Rueda	FUELLE	-Hyundai:Santafe/Tucson-Kia:Sportage- Mitsubishi:L200- Chevrolet:Astra/Vectra/Zafira- Honda:Accord/Civic/Passport/Prelude- Isuzu:Amigo/Rodeo/Trooper- Kia:Sportage/Sportage-Mazda:PickupB2600- Mitsubishi:Montero-Nissan:NX/Sentra
402-32	Transmisión	Rueda	KIT	- Chevrolet : Astra / Vectra / Zafira
402-32C	Transmisión	Rueda	KIT	- Hyundai : Santa fe / Tucson - Kia : Sportage - Mitsubishi : L200 - Honda : Accord / Civic / Passport / Prelude - Isuzu : Amigo / Rodeo / Trooper - Kia : Sportage - Mazda : Pickup B 2600 - Mitsubishi : Montero - Nissan : NX / Sentra
403-12	Transmisión	Caja	FUELLE	- Toyota : Hilux / Hilux
403-32	Transmisión	Caja	KIT	- Toyota : Hilux / Hilux
404-12	Transmisión	Rueda	FUELLE	- Toyota : Hilux
404-32	Transmisión	Rueda	KIT	- Toyota : Hilux
405-12	Transmisión	Caja	FUELLE	- Toyota : Hilux
405-32	Transmisión	Caja	KIT	- Toyota : Hilux
406-15	Dirección	Derecho	FUELLE	- Toyota : Hilux
407-15	Dirección	Izquierdo	FUELLE	- Renault : Megane II - Toyota : Corolla / Hilux
408-12	Transmisión	Rueda	FUELLE	- Chevrolet : S-10 - Renault : Master - Toyota : Hilux
408-32	Transmisión	Rueda	KIT	- Toyota : Hilux
408-32A	Transmisión	Rueda	KIT	- Renault : Master
409-35	Suspensión	Delantero	KIT	
410-35	Suspensión	Delantero	KIT	- Honda : City / Fit
411-12	Transmisión	Caja	FUELLE	- Toyota : Etios
411-32	Transmisión	Caja	KIT	- Toyota : Etios
54-225-00	Herramienta:	Único	HERRAMIENT	- Universal : Extractor de Homocinéticas

Búsqueda por Código OEM Fuelles

OEM	FUELLE	OEM	FUELLE	OEM	FUELLE
04427OK1000	408-12	5947167	121-12	7701469021	133-12
04427OKO10	403-12	5978637	255-12	7701469486	113-12
04427OKO10-1	405-12	6028724	208-12	7701471522	129-12
191498202A	163-12	6060787 / 6060787 / 6001547607	200-12	77TT3A331FA	213-12
1H0422831B	152-12	6060791	201-12	7L0422831A	178-15
ISO 423 831 A / ISO 423 831 E	179-15	6101700	206-12	7M3498201D / 7L0498201D / 0443802260-1	177-12
26.059.675	309-12	6127557	065-12	8201108358	146-15
2S6C3K661JB	233-15	7.509.702	253-12	86AU3K661AA	212-12
3054198311	164-15	7.625.541	264-12	90095162	310-12
3214-98	058-12	7.689.505.0	263-12	92AB3K661AA	216-12
3287-69	063-12	75061261N	150-12	93.229.715	301-12
3287-79	057-12	75061262N	151-12	93262102	311-12
3287-81	069-12	7642776	259-12	94737120/9374256 5/93743483/9333 9668	312-15
3287-A9	077-12	7700509294	100-12	95569341	266-12
3293-03	070-12	7700526380	101-12	95569342	267-12
3293-11	064-12	7700653459	105-12	96396138	318-12
3293-35	056-12	7700680852	104-12	97FU4K258EA	214-12
3293-77	066-12	7700706007	106-12	9943623	260-12
3293-81	067-12	7700774566	116-12	AG6313300185	306-12
3293-83	059-12	7700781097	108-12	F57Z3332AA	226-12
3293-96	062-12	7701000986	107-12	F87A3A332A	230-12
337498.201	218-12	7701021452	112-12	F8RZ3A331C	207-12
39241.01A01	402-12	7701035088	138-12	XS4J4A084BA	232-12
397411935R	141-12	7701036748	109-12	XS4J4A084GA	231-12
4.293.991	257-12	7701056151	111-12	XS4J4A084GC	236-12
4.371.155	250-12	7701200694	103-12	ZBA407285	162-12
4.371.156	251-12	7701200922	114-12	ZBA407361	160-12
40102164	272-15	7701201810	128-12		
4066030	050-12	7701202237	126-12		
4066170	053-12	7701202350	131-12		
4066200	052-12	7701348568	119-12		
4333088	261-12	7701450617	137-12		
455350K010 / 4553513010	407-15	7701462101	124-12		
5424030	051-12	7701463586	110-12		
547407.285	222-12	7701464758	117-12		
547498061 AC	210-12	7701466083/77014 62100	136-12		

Búsqueda por Código OEM Topes

OEM	TOPE	OEM	TOPE
1311858080	2509-97	84AU3025A	2004-97
1313381080	2512-97	90222270	3009-97
15956547	3013-97	90222644	3010-97
15962403	3019-97	90279302	3006-97
1H0412303	1510-97	90289542	3000-97
1H0412303B	1508-97	93226549	3012-97
1S553025AA	2015-97	93228387	3003-97
2S653025BF	2016-97	93242870	3001-97
2S655K570AC	2017-97	93275545	3008-97
3255121311	1519-97	93278842	3015-97
333512131B	1509-97	93325571	3017-97
357412303F	1518-97	93325572	3018-97
377512137	1502-97	93361440	3002-97
46432398	2517-97	93390793	3016-97
46464298	2501-97	97FB 5K570AA	2001-97
46466617	2502-97	97FU3025A	2007-97
46470781	2513-97	98AG3025AD	2018-97
46473054	2514-97	ZBC412131C	2009-97
46538993	2518-97	ZBC512131A	2011-97
46738225	2516-97		
503326	0501-97		
503327	0504-97		
503336	0502-97		
503358	0503-97		
5166 63	3501-97		
5166 68	3502-97		
545512131A	2002-97		
547512131A	2005-97		
6035003	2500-97		
6N0412301	1516-97		
6N0512131A	1506-97		
6Q0512131B	1513-97		
7511231	2508-97		
7559045	2507-97		
77 00435860	0100-97		
7710026	2503-97		



Soluciones en Fuelles

www.griffo.com.ar





Soluciones en fuelles

www.griffo.com.ar



GRIFFO SRL

Mariquita Sánchez de Thompson 443
(1768) Ciudad Madero / Buenos Aires / Argentina
Tel: (+5411) 4454 8401